

OPERATING MANUAL

Mode d'emploi
 Bedienungsanleitung
 Handleiding
 Manual de funcionamiento
 Manuale d'uso
 Руководство по эксплуатации
 Priročnik za uporabo

DC
34

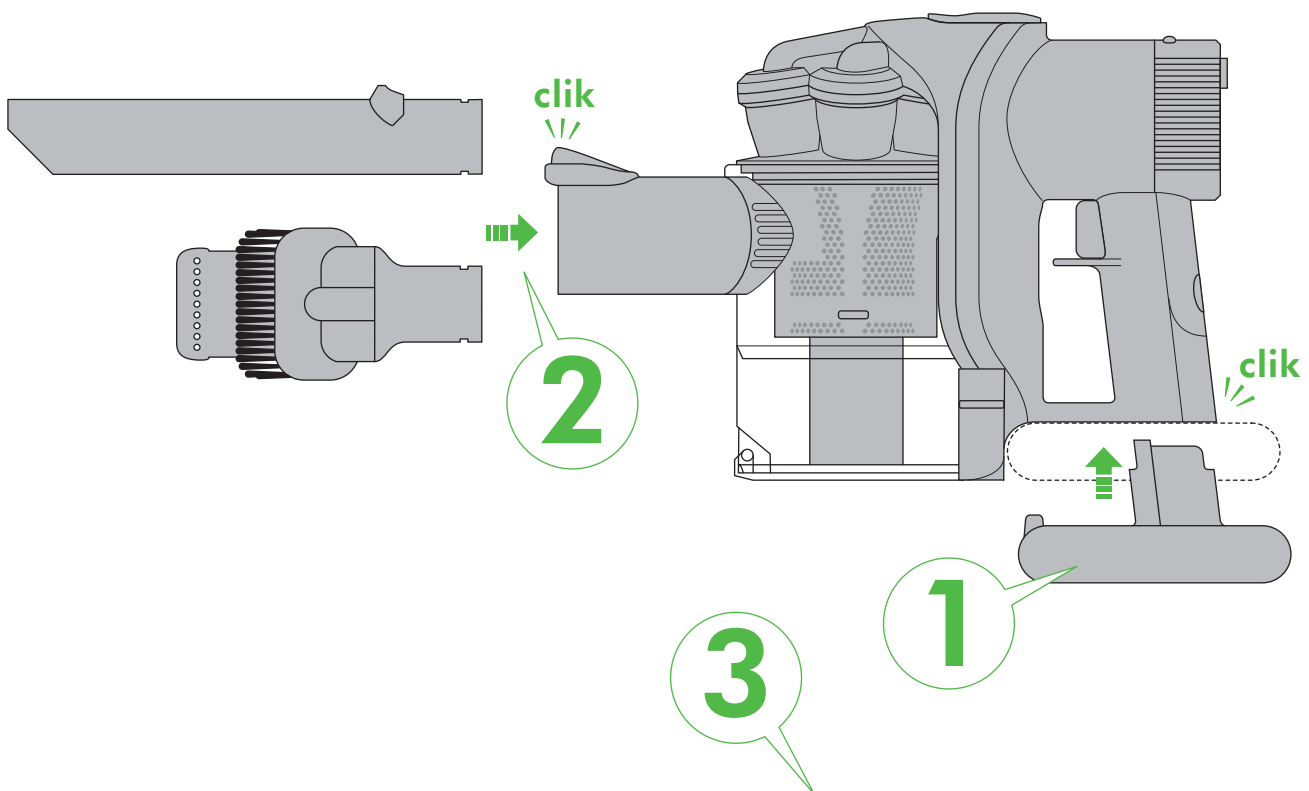

IMPORTANT!
WASH FILTER

LAVÉR LE FILTRE
 FILTER WASCHEN
 FILTER WASSEN
 LAVÉ EL FILTRO
 LAVAGGIO DEL FILTRO
 ПРОМЫВКА ФИЛЬТРА
 OPERITE FILTER

FULLY CHARGED
 CHARGE COMPLÈTE
 KOMPLETT GELADEN
 VOLLEDIG OPGELADEN
 CARICA COMPLETA
 CARICA COMPLETA
 ПОЛНАЯ ЗАРЯДКА АККУМУЛЯТОРА
 ČAS POLNJENJA

REGISTER YOUR GUARANTEE TODAY

Enregistrez maintenant votre garantie
 Registrieren Sie am besten noch heute Ihre Garantie
 Registreer uw garantie vandaag
 Registre la garantía hoy mismo
 Registrare oggi stesso la garanzia
 Зарегистрируйте свою гарантию сегодня
 Registrirajte vašo garancijo še danes

MAX POWER = 6 mins
 PUISSANCE MAX = 6 mins
 MAX POWER = 6 Min.
 MAX VERMOGEN = 6 min
 MÁXIMA POTENCIA = 6 mins
 MASSIMA POTENZA = 6 min
 ПОЛНАЯ МОЩНОСТЬ - ОКОЛО 6 МИНУТ
 ČAS DELOVANJA PRI VISOKI MOČI SESANJA = 6 minut

MIN POWER = 15 mins
 PUISSANCE RÉDUITE = 15 mins
 NORMAL POWER = 15 Min.
 NORMAAL VERMOGEN = 15 min
 POTENCIA REDUCIDA = 15 mins
 POTENZA RIDOTTA = 15 min
 ПОНИЖЕННАЯ МОЩНОСТЬ - ОКОЛО 15 МИНУТ
 ČAS DELOVANJA PRI NIZKI MOČI SESANJA = 15 minut

After registering your free 2 year guarantee, your Dyson handheld vacuum will be covered for parts and labour for 2 years from the date of purchase, subject to the terms of the guarantee. If you have any query about your Dyson handheld vacuum, call the Dyson Customer Care Helpline with your serial number and details of where/when you bought the handheld vacuum. Your serial number can be found on your rating plate which is behind the filter. Most queries can be solved over the phone by one of our trained Dyson Customer Care Helpline staff. Alternatively visit www.dyson.co.uk/ support for online help, general tips and useful information about Dyson.

Une fois votre garantie de 2 ans enregistrée, votre aspirateur à main Dyson sera couvert pièces et main d'œuvre pour une durée de 2 ans à compter de la date d'achat, conformément aux conditions de la garantie. Pour toute question concernant votre aspirateur à main Dyson, veuillez appeler le Service Consommateurs de Dyson en communiquant votre numéro de série ainsi que la date et le point d'achat de l'aspirateur. Votre numéro de série se trouve sur la plaque signalétique située derrière le filtre. La plupart des questions peuvent être résolues au téléphone par un conseiller du Service Consommateurs de Dyson.

Registrieren Sie sich, um für Ihren Dyson Akkusauger 2 Jahre Garantie auf Arbeitsleistung und auf alle Teile in Anspruch zu nehmen. Die Gewährleistung beginnt mit dem Kaufdatum. Es gelten die Garantiebedingungen. Bei Fragen zu Ihrem Dyson Akkusauger wenden Sie sich telefonisch an den Dyson Kundendienst. Halten Sie beim Anruf die Seriennummer und Informationen über den Kaufzeitpunkt und den Händler bereit. Die Seriennummer befindet sich hinter dem Filter des Gerätes. Die meisten Fragen können per Telefon geklärt werden – unsere Mitarbeiter beim Dyson Kundendienst werden Ihnen gern weiterhelfen.

Na het registreren van uw garantie geldt er voor uw Dyson kruimelzuiger een garantie van 2 jaar op onderdelen en fabricage gerekend vanaf de aankoopdatum, onderhevig aan de garantievooraardelen. Als u vragen heeft over uw Dyson kruimelzuiger, bel dan de Dyson Benelux Klantenservice en houd het serienummer en de gegevens over wanneer en waar u de kruimelzuiger heeft gekocht bij de hand. Het serienummer vindt u op het typeplaatje achter de filter. De meeste vragen kunnen telefonisch worden beantwoord door onze medewerkers van de Dyson Klantenservice.

Una vez se haya registrado para obtener una garantía de 2 años, las piezas y la mano de obra de su aspiradora de mano Dyson quedarán cubiertas durante 2 años a partir de la fecha de compra, en función de las condiciones de la garantía. Si tiene alguna duda sobre su aspiradora de mano Dyson, llame a la línea de servicio al cliente de Dyson e indique el número de serie, la fecha y el lugar de compra de la aspiradora de mano. Puede encontrar el n° de serie en la placa de identificación que se encuentra detrás del filtro. La mayoría de las consultas se pueden resolver a través de la línea de servicio al cliente de Dyson.

Una volta registrata la garanzia di 2 anni, l'aspirapolvere portatile Dyson sarà coperto per parti e manodopera per 2 anni dalla data dell'acquisto, secondo i termini della garanzia. Per richiedere informazioni sull'aspirapolvere portatile Dyson, chiamare il servizio clienti Dyson tenendo a portata di mano il numero di serie e le informazioni sul luogo e sulla data di acquisto dell'apparecchio. Il numero di serie si può trovare sulla targhetta dietro il filtro. Il personale del servizio clienti Dyson è in grado di rispondere alla maggior parte delle domande sui prodotti Dyson.

После регистрации гарантии ваш пылесос Dyson находится на гарантийном обслуживании в течение 2 лет с момента покупки в соответствии с условиями и исключениями, указанными в гарантийном талоне. Если у вас возникнут какие-либо вопросы, позвоните в Службу Поддержки Клиентов Dyson, укажите серийный номер вашего пылесоса и где и когда вы его купили. Серийный номер пылесоса находится на наклейке со штрих-кодом, которая расположена за фильтром. Большинство вопросов можно уладить по телефону с одним из квалифицированных сотрудников Службы Поддержки Клиентов Dyson.

Z registracijo za 2-letno garancijo bo za vaš Dysonov ročni sesalnik skladno z garancijskimi pogoji veljala 2-letna garancija za dele in popravilo od dneva nakupa. Če imate kakršnakoli vprašanja o vašem Dysonovem ročnem sesalniku, pokličite Dysonovo številko za pomoč uporabnikom, navedite serijsko številko in datum/kraj nakupa ročnega sesalnika. Serijsko številko aparata najdete na tipski ploščici, ki se nahaja za filtrom. Na večino vprašanj boste dobili odgovor od usposobljenega osebjia na Dysonovi številki za pomoč uporabnikom.

Note your serial number for future reference

Veillez noter votre numéro de série pour pouvoir vous y référer ultérieurement

Registrieren Sie am besten noch heute Ihre Garantie

Registreer uw garantie vandaag

Apunte su número de serie para una futura referencia

Registrate oggi stesso la garanzia

Запишите ваш серийный номер на будущее

Registrijate vašo garancijo še danes

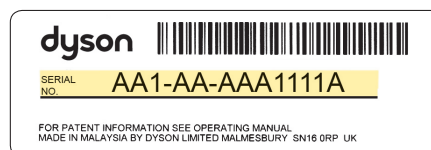

2 EASY WAYS TO REGISTER FOR YOUR FREE 2 YEAR GUARANTEE
2 MOYENS SIMPLES D'ENREGISTRER VOTRE GARANTIE DE 2 ANS
2 MÖGLICHKEITEN IHRE 2-JAHRES-GARANTIE REGISTRIEREN ZU LASSEN
2 EENVOUDIGE MANIEREN OM UW GARANTIE VAN 2 JAAR TE REGISTREREN
2 MANERAS SENCILLAS DE REGISTRARSE PARA OBTENER SU GARANTÍA DE 2 AÑOS
2 SEMPLICI SISTEMI PER REGISTRARE LA GARANZIA DI 2 ANNI
2 ЛЕГКИХ СПОСОБА РЕГИСТРАЦИИ ДВУХЛЕТНЕЙ ГАРАНТИИ
2 ENOSTAVNA NAČINA REGISTRACIJE 2-LETNE GARANCIJE

REGISTER ONLINE OR BY PHONE

Enregistrement par téléphone ou en ligne

Registration Online oder telefonisch

Online of telefonisch registreren

Registro online o por teléfono

Registrazione online o per telefono

Зарегистрируйте ваш пылесос по телефону, или по

электронной почте

Registrijate se preko spleta ali telefona

www.dyson.com

EN

IMPORTANT SAFETY INSTRUCTIONS

BEFORE CHARGING THE BATTERY OR USING THIS APPLIANCE READ ALL INSTRUCTIONS AND CAUTIONARY MARKINGS IN THIS MANUAL, ON THE CHARGER, ON THE BATTERY AND ON THE DYSON HANDHELD VACUUM.

WHEN USING AN ELECTRICAL APPLIANCE, BASIC PRECAUTIONS SHOULD ALWAYS BE FOLLOWED, INCLUDING THE FOLLOWING:

WARNING

TO REDUCE THE RISK OF FIRE, ELECTRIC SHOCK OR INJURY:

1. This Dyson handheld vacuum and charger are not intended for use by young children or infirm persons with reduced physical, sensory or reasoning capabilities, or lack of experience and knowledge, unless they have been given supervision or instruction by a responsible person concerning use of the handheld vacuum or charger to ensure that they can charge and use the handheld vacuum safely.
2. Do not allow to be used as a toy. Close attention is necessary when used by or near children. Children should be supervised to ensure that they do not play with the handheld vacuum or charger.
3. Do not install, charge or use the Dyson handheld vacuum outdoors, in a bathroom or within 10 feet of a pool. Do not use the Dyson handheld vacuum or charger on wet surfaces and do not expose to moisture, rain or snow.
4. Do not use or charge with damaged cable. If the Dyson handheld vacuum or charger is not working as it should, has received a sharp blow, has been dropped, damaged, left outdoors, or dropped into water, do not use and contact the Dyson customer care helpline.
5. Do not unplug the charger by pulling on cable. To unplug, grasp the charger, not the cable.
6. Unplug the charger from outlet when not in use for extended periods. Make sure the charger cable is located so that it will not be stepped on, tripped over, or otherwise subjected to damage or stress.
7. Do not stretch the charger cable or place the cable under strain. Keep cable away from heated surfaces.
8. Do not handle the charger, including the charger terminals or Dyson handheld vacuum with wet hands.
9. Do not put any object into openings. Do not use with any opening blocked; keep free of dust, lint, hair, and anything that may reduce air flow.
10. Keep hair, loose clothing, fingers, and all parts of body away from openings and moving parts.
11. Use extra care when cleaning on stairs.
12. Do not use to pick up flammable or combustible liquids, such as gasoline, or use in areas where they may be present.
13. Do not pick up anything that is burning or smoking, such as cigarettes, matches, or hot ashes.
14. Do not use without clear bin and filter in place.
15. Use only as described in this manual. Use only Dyson recommended accessories and replacement parts. Do not carry out any maintenance other than that shown in this manual, or advised by the Dyson customer care helpline.
16. Do not disassemble the Dyson handheld vacuum or charger, contact the Dyson Customer Care Helpline when service or repair is required. Incorrect reassembly may result in an electric shock or fire.
17. Use only the charger supplied by the manufacturer to recharge.
18. The use of an extension cable is not recommended.
19. Do not incinerate this Dyson handheld vacuum even if it is severely damaged. The batteries may explode in a fire.
20. Use only Dyson chargers for charging this handheld vacuum. Use only Dyson handheld batteries, other types of batteries may burst causing injury to persons and damage.
21. Do not press the battery release button during normal operation.



EN
Do not use near naked flame.



Do not store near heat source.



Do not pick up water or liquids.



Do not pick up burning objects.

FR/BE/CH

Ne pas utiliser près d'une flamme.

Ne pas ranger près d'une source de chaleur.

Ne pas aspirer d'eau ou tout autre liquide.

Ne pas aspirer d'objets en combustion.

FR/BE/CH

CONSIGNES DE SECURITE IMPORTANTES

AVANT DE CHARGER LA BATTERIE OU D'UTILISER L'APPAREIL, VEUILLEZ LIRE TOUTES LES INSTRUCTIONS ET MISES EN GARDE DANS CE MANUEL, SUR LE CHARGEUR, LA BATTERIE ET L'ASPIRATEUR DYSON.

LORS DE L'UTILISATION D'UN APPAREIL ÉLECTRIQUE, IL CONVIENT DE RESPECTER CERTAINES PRÉCAUTIONS, NOTAMMENT LES SUIVANTES :

ATTENTION

POUR ÉVITER TOUT RISQUE DE FEU, DE DÉCHARGE ÉLECTRIQUE OU DE BLESSURE :

1. Cet aspirateur à main et ce chargeur Dyson ne sont pas conçus pour être utilisés par de jeunes enfants ni par des personnes handicapées physiques, sensorielles ou mentales ou qui manquent d'expérience ou de connaissances, à moins d'être surveillées par une personne responsable ou de recevoir des instructions sur l'utilisation de l'aspirateur à main ou du chargeur afin de garantir une utilisation et un chargement en toute sécurité de l'aspirateur à main.
2. Cet appareil n'est pas un jouet et ne doit pas être utilisé comme tel. Une attention particulière est nécessaire lorsque l'appareil est utilisé par ou à proximité d'enfants. Il convient de surveiller les enfants pour s'assurer qu'ils ne jouent pas avec l'aspirateur à main ou le chargeur.
3. Ne pas installer, charger ni utiliser l'aspirateur à main Dyson à l'extérieur, dans une salle de bains ou à moins de 3 mètres d'une piscine. Ne pas utiliser l'aspirateur à main ou le chargeur Dyson sur des surfaces mouillées et ne pas exposer l'appareil à l'humidité, à la pluie ou à la neige.
4. Ne pas utiliser ni charger si le câble est endommagé. Ne pas utiliser l'aspirateur à main ou le chargeur Dyson s'ils ne fonctionnent pas correctement, s'ils ont reçu un coup violent, s'ils sont tombés ou endommagés, s'ils ont été laissés dehors ou immergés dans l'eau. Dans de tels cas, contacter le Service Consommateurs de Dyson.
5. Ne pas débrancher en tirant sur le câble d'alimentation. Pour débrancher, saisir le chargeur, pas le câble.
6. Lorsque l'appareil n'est pas utilisé sur une période prolongée, débrancher le chargeur de la prise. S'assurer que le câble du chargeur est placé de telle sorte que personne ne puisse marcher ou trébucher dessus, ni l'endommager ou le soumettre à des contraintes.
7. Ne pas tendre le câble du chargeur ni le soumettre à des contraintes. Maintenir le câble à distance des surfaces chauffées.
8. Ne pas manipuler le chargeur (y compris ses terminaux) ni l'aspirateur à main Dyson avec des mains mouillées.
9. Ne pas mettre d'objets dans les ouvertures de l'appareil. Ne pas utiliser l'appareil en cas d'obstruction d'une ouverture. S'assurer que rien ne réduit le flux d'air : poussières, peluches, cheveux ou autre.
10. Éloigner les cheveux, les vêtements amples, les doigts et toutes les parties du corps des ouvertures et des pièces mobiles de l'appareil.
11. Prudence dans les escaliers.
12. Ne pas utiliser pour aspirer des liquides inflammables ou combustibles comme l'essence, ou dans des endroits où un liquide de ce type pourrait être présent.
13. Ne rien aspirer qui brûle ou qui fume, comme des cigarettes, des allumettes ou des cendres incandescentes.
14. Ne pas utiliser sans le collecteur transparent et le filtre bien en place.
15. Utiliser l'appareil uniquement comme indiqué dans ce manuel. N'utiliser qu'avec les accessoires et les pièces détachées recommandés par Dyson. Ne pas procéder à des opérations d'entretien autres que celles décrites dans ce manuel ou conseillées par le Service Consommateurs de Dyson.
16. Ne pas démonter l'aspirateur à main ni le chargeur Dyson. Si une opération d'entretien ou une réparation est nécessaire, contacter le Service Consommateurs Dyson. Un mauvais réassemblage risque d'entraîner une décharge électrique ou un embrasement.
17. Débrancher le chargeur de la prise avant de le nettoyer ou d'effectuer une opération d'entretien.
18. L'utilisation d'une rallonge n'est pas recommandée.
19. Ne pas incinérer cet aspirateur à main Dyson même s'il est très endommagé. Les batteries pourraient exploser.
20. N'utiliser que des chargeurs Dyson pour l'alimentation de cet aspirateur à main. N'utiliser que des batteries aspirateurs à main Dyson ; des batteries d'un autre type pourraient exploser, entraînant des blessures ou causant des dégâts matériels.
21. Ne pas appuyer en cours d'utilisation sur le bouton permettant d'enlever la batterie.

DE

WICHTIGE SICHERHEITSANWEISUNGEN

BITTE LESEN SIE ALLE SICHERHEITSHINWEISE IN DIESER ANLEITUNG, AUF DEM LADEGERÄT, AUF DEM AKKU UND AUF DEM AKKUSAUGER, BEVOR SIE DIESEN LADEN ODER BENUTZEN.

BEI DER VERWENDUNG VON ELEKTRISCHEN GERÄTEN MÜSSEN EINIGE GRUNDLEGENDE SICHERHEITSANWEISUNGEN BEACHTET WERDEN, DARUNTER:

ACHTUNG

UM DIE GEFAHR EINES FEUERS, STROMSCHLAGS ODER VON VERLETZUNGEN ZU VERMEIDEN:

1. Dieser Dyson Akkusauger sowie das Ladegerät sollten nicht ohne Anleitung von Kindern oder Personen mit eingeschränkten physischen, sensorischen oder geistigen Fähigkeiten bzw. unzureichenden Erfahrungen und Kenntnissen benutzt werden. In diesen Fällen sollte eine Einweisung bzw. Aufsicht hinsichtlich des korrekten und sicheren Gebrauchs der Geräte durch eine verantwortliche Person erfolgen.
2. Das Gerät ist kein Spielzeug. Vorsicht bei der Verwendung durch Kinder oder in der Nähe von Kindern. Kinder müssen beaufsichtigt werden, damit sie auf keinen Fall mit dem Akkusauger oder dem Ladegerät spielen.
3. Installieren, laden oder verwenden Sie den Dyson Akkusauger niemals im Freien, in einem Badezimmer oder in der Nähe eines Schwimmbeckens (Mindestabstand: 3 m). Verwenden Sie den Dyson Akkusauger bzw. das Ladegerät niemals auf feuchten Oberflächen und setzen Sie die Geräte niemals Feuchtigkeit, Regen oder Schnee aus.
4. Verwenden oder laden Sie Ihren Dyson Akkusauger nicht, wenn das Kabel beschädigt ist. Verwenden Sie den Dyson Akkusauger bzw. das Ladegerät nicht, wenn das Gerät nicht ordnungsgemäß funktioniert, einem starken Stoß ausgesetzt, fallen gelassen, im Freien stand, unter Wasser getaucht oder anderweitig beschädigt wurde. Wenden Sie sich in diesem Fall bitte an den Dyson Kundendienst.
5. Trennen Sie das Ladegerät nicht durch Ziehen am Kabel vom Netz. Ziehen Sie am Ladegerät und bitte nicht am Kabel.
6. Trennen Sie das Ladegerät vom Netz, wenn das Gerät über einen längeren Zeitraum nicht benutzt wird. Achten Sie darauf, dass niemand über das Kabel des Ladegeräts stolpern, darauf treten oder das Kabel anderweitig beschädigen kann.
7. Das Kabel nicht übermäßig dehnen oder anderen Belastungen aussetzen. Halten Sie das Kabel von heißen Oberflächen fern.
8. Berühren Sie das Ladegerät, die Anschlüsse des Ladegeräts sowie den Dyson Akkusauger niemals mit feuchten Händen.
9. Stecken Sie keine Gegenstände in Öffnungen des Geräts. Benutzen Sie das Gerät nicht, wenn eine Öffnung blockiert ist. Bitte entfernen Sie Blockierungen durch Staub, Flusen, Haare etc., da diese den Luftstrom reduzieren können.
10. Achten Sie darauf, dass Haare, lose Kleidung, Finger und sonstige Körperteile nicht in die Nähe von Öffnungen oder beweglichen Teilen gelangen.
11. Seien Sie beim Saugen von Treppen besonders vorsichtig.
12. Saugen Sie keine entflammaren oder leicht entzündbaren Flüssigkeiten, wie z.B. Benzin, auf und benutzen Sie das Gerät nicht in Umgebungen, in denen diese auftreten können.
13. Verwenden Sie das Gerät nicht zum Aufsaugen von brennbaren oder rauchenden Substanzen, wie z.B. Zigaretten, Streichhölzern oder heiße Asche.
14. Verwenden Sie das Gerät nicht ohne durchsichtigen Behälter und Filter.
15. Verwenden Sie das Gerät nur wie in diesem Handbuch beschrieben. Verwenden Sie nur von Dyson empfohlene Zubehör- und Ersatzteile. Führen Sie keine anderen als die in der Bedienungsanleitung genannten oder vom Dyson Kundendienst empfohlenen Wartungsarbeiten am Gerät durch.
16. Zerlegen Sie den Dyson Akkusauger bzw. das Ladegerät nicht und wenden Sie sich stets an den Dyson Kundendienst, wenn Instandhaltungs- oder Reparaturarbeiten erforderlich werden. Falscher Zusammenbau des Geräts kann zu Stromschlag oder Feuer führen.
17. Trennen Sie das Ladegerät zur Reinigung und Wartung immer vom Netz.
18. Das Verwenden eines Verlängerungskabels wird nicht empfohlen.
19. Verbrennen Sie das Gerät nicht, selbst wenn es stark beschädigt ist. Die Batterien können im Feuer explodieren.
20. Verwenden Sie für dieses Gerät nur die Batterien und die Ladeeinrichtung von Dyson. Die in diesem Gerät verwendete Batterie kann bei unsachgemäßer Handhabung ein Brand- oder Verätzungsrisiko darstellen.
21. Nehmen Sie den Akku nicht vom Gerät ab, während Sie das Gerät benutzen.

NL

BELANGRIJKE VEILIGHEIDSMATREGELEN

LEES ALLE INSTRUCTIES EN VOORZORGSMAATREGELEN IN DEZE HANDLEIDING, OP DE OPLADER, OP DE ACCU EN OP DE DYSON STOFZUIGER DOOR VOORDAT U DE ACCU OPLAADT OF DIT APPARAAT GEBRUIKT.

BIJ HET GEBRUIK VAN ELEKTRISCHE APPARATEN DIENT U ALTIJD BASISVOORZORGSMAATREGELEN IN ACHT TE NEMEN, ZOALS:

WAARSCHUWING

OM HET RISICO VAN BRAND, ELEKTRISCHE SCHOKKEN EN VERWONDINGEN TE VERKLEINEN:

1. Deze kruimelzuiger en oplader van Dyson zijn niet bedoeld om te worden gebruikt door jonge kinderen of personen met verminderde fysieke, zintuiglijke of verstandelijke vermogens of met gebrek aan ervaring en kennis, tenzij onder toezicht en na instructies van een persoon die verantwoordelijk is voor het gebruik van de kruimelzuiger of oplader en die ervoor zorgt dat de kruimelzuiger veilig wordt gebruikt en opgeladen.
2. Laat kinderen het apparaat niet als speelgoed gebruiken. Let goed op bij gebruik van het apparaat in de buurt van kinderen. Let op dat kinderen niet met de kruimelzuiger en oplader spelen.
3. De kruimelzuiger van Dyson dient niet buiten, in een badkamer of binnen 3 meter afstand van een zwembad te worden geïnstalleerd, opgeladen of gebruikt. Gebruik de kruimelzuiger of oplader van Dyson niet op een natte ondergrond en stel de kruimelzuiger of oplader niet bloot aan vocht, regen of sneeuw.
4. Gebruik of laad de kruimelzuiger niet op als de kabel of de stekker is beschadigd. Indien de kruimelzuiger of oplader van Dyson niet goed functioneert, als er hard tegen aan is gestoten, als hij is gevallen, beschadigd, buiten heeft gelegen of als er water in is gekomen, dienen de kruimelzuiger en de oplader niet te worden gebruikt en dient er contact opgenomen te worden met de Dyson Klantenservice.
5. Haal de oplader niet uit het stopcontact door aan de kabel te trekken. Trek aan de oplader, niet aan de kabel.
6. Haal de oplader uit het stopcontact als u de oplader voor een langere periode niet gebruikt. Zorg ervoor dat de kabel van de oplader opgeborgen is zodat er niet op kan worden getrapt, erover kan worden gestruikeld of dat de kabel anderszins kan worden beschadigd.
7. De kabel van de oplader niet uitrekken of aan de kabel trekken. Houd de kabel uit de buurt van verwarmde oppervlaktes.
8. De oplader, de houder van de oplader, of de kruimelzuiger van Dyson niet aanraken met natte handen.
9. Steek geen voorwerpen in de openingen van het apparaat. Niet gebruiken wanneer de openingen zijn geblokkeerd; vrij houden van stof, pluizen, haar en andere zaken die de luchtstroom kunnen beperken.
10. Houd uw haar, losse kleding, vingers en andere lichaamsdelen weg van de openingen en van de bewegende onderdelen.
11. Wees extra voorzichtig bij gebruik op trappen.
12. Gebruik de kruimelzuiger nooit om ontvlambare of brandbare vloeistoffen zoals benzine op te zuigen of in omgevingen waar deze stoffen aanwezig kunnen zijn.
13. Zuig nooit brandende voorwerpen op, zoals sigaretten, lucifers of brandende as.
14. Niet gebruiken zonder dat het doorzichtige stofreservoir en de filters zijn geplaatst.
15. Gebruik de kruimelzuiger uitsluitend zoals beschreven in deze handleiding. Gebruik alleen de door Dyson aanbevolen accessoires en reserveonderdelen. Voer geen onderhoud of reparatiewerk uit anders dan hetgeen in deze handleiding wordt toegelicht of door de Dyson Klantenservice wordt geadviseerd.
16. De kruimelzuiger of oplader van Dyson niet demonteren, neem contact op met de Dyson Klantenservice als er onderhoud of reparaties nodig zijn. Onjuist opnieuw monteren kan leiden tot elektrische schokken of brand.
17. Haal de oplader uit het stopcontact voor reiniging of onderhoud.
18. Het gebruik van een verlengkabel wordt niet aanbevolen.
19. Deze kruimelzuiger van Dyson dient niet te worden verbrand, ook niet als de kruimelzuiger ernstig is beschadigd. De accu's kunnen in vuur exploderen.
20. Gebruik alleen Dyson opladers voor het laden van deze kruimelzuiger. Gebruik alleen de batterijen van de Dyson kruimelzuiger, andere batterijen kunnen barsten wat schade aan personen kan veroorzaken.
21. Druk niet op de knop om de batterij los te koppelen tijdens gebruik van het apparaat.



DE
Vermeiden Sie es, das Gerät in der Nähe von offenem Feuer zu benutzen.

NL
Nooit in de buurt van open vuur gebruiken.



DE
Verwenden Sie den Akkusauger nicht in der Nähe von Hitzequellen.

NL
Het apparaat nooit in de buurt van een hittebron plaatsen.



DE
Verwenden Sie das Gerät nicht zum Aufsaugen von Flüssigkeiten.

NL
Niet gebruiken om water of andere vloeistoffen op te nemen.



DE
Verwenden Sie das Gerät nicht zum Aufsaugen von brennbaren Substanzen.

NL
Nooit brandende voorwerpen opzuigen.

ES

PRECAUCIONES IMPORTANTES DE SEGURIDAD

ANTES DE CARGAR LA BATERÍA O UTILIZAR ESTE ELECTRODOMÉSTICO LEA TODAS LAS INSTRUCCIONES Y RECOMENDACIONES HECHAS EN ESTE MANUAL, EN EL CARGADOR, EN LA BATERÍA Y EN LA ASPIRADORA DYSON. AL UTILIZAR UN ELECTRODOMÉSTICO SE DEBEN SEGUIR UNAS PRECAUCIONES BÁSICAS, INCLUYENDO LO SIGUIENTE:

⚠ AVISO

PARA REDUCIR EL RIESGO DE INCENDIO, DESCARGA ELÉCTRICA O LESIÓN:

1. La aspiradora de mano Dyson y su cargador no deberán ser utilizados por niños pequeños ni por personas con una discapacidad física, sensorial o mental, o que carezcan del suficiente conocimiento y experiencia, salvo que hayan recibido la supervisión o instrucción necesaria relativa a su uso por parte de una persona responsable de su seguridad para garantizar que pueden utilizar y cargar el electrodoméstico de forma segura.
2. No permita que la aspiradora se utilice como un juguete. Se debe prestar especial atención cuando la usan niños o se usa cerca de ellos. Se debe supervisar a los niños para asegurarse de que no juegan con la aspiradora de mano ni con el cargador.
3. No instale, cargue o utilice la aspiradora de mano Dyson en el exterior, en el cuarto de baño ni a menos de 3 metros de una piscina. No utilice este electrodoméstico Dyson ni el cargador sobre superficies mojadas ni los esponja a la humedad, lluvia o nieve.
4. No lo utilice si el cable o el enchufe están dañados. Si el aparato no funciona adecuadamente, se ha golpeado, se ha caído, está dañado, se ha dejado al aire libre, o se ha mojado, no lo utilice y póngase en contacto con la línea de servicio al cliente de Dyson.
5. No desenchufe el cargador tirando del cable. Para desenchufar, tire del enchufe del cargador, no del cable.
6. Desenchufe el cargador cuando no lo vaya a utilizar durante un largo periodo de tiempo. Asegúrese de que el cable del cargador esté a la vista para evitar pisarlo, tropezarse con él, dañarlo o tirar del mismo.
7. No tire del cable del cargador ni lo someta a presión. Mantenga el cable alejado de superficies calientes.
8. No manipule el cargador, ni los terminales del mismo o la aspiradora de mano Dyson con las manos mojadas.
9. No introduzca ningún objeto en las aberturas de la máquina. No utilice el aparato si alguna abertura estuviera bloqueada; manténgalo limpio de polvo, pelusa, pelo o cualquier otra sustancia que pueda reducir el flujo de aire.
10. Evite que el pelo, la ropa, los dedos o cualquier otra parte del cuerpo entren en contacto con las aberturas o las piezas móviles.
11. Tenga mucho cuidado al utilizar el aparato para la limpieza de escaleras.
12. No utilice el aparato para aspirar líquidos inflamables o combustibles, como la gasolina, o en zonas donde se pueden encontrar dichos líquidos.
13. No aspire nada que esté en llamas o desprenda humo como, por ejemplo, cigarrillos, cerillas o cenizas incandescentes.
14. No utilice la aspiradora sin el cubo transparente™ o los filtros debidamente colocados.
15. Use el producto únicamente como se le indica en este manual. Utilice solamente los accesorios y piezas recomendadas por Dyson. No lleve a cabo ningún mantenimiento o reparación que no se indique en este manual o le haya aconsejado la línea de servicio al cliente de Dyson.
16. No desarme el electrodoméstico o el cargador. Póngase en contacto con la línea de servicio al cliente de Dyson cuando necesite asistencia técnica o reparaciones. Un ensamblaje incorrecto puede producir una descarga eléctrica o un incendio.
17. Desenchufe el cargador antes de su limpieza y mantenimiento.
18. No es recomendable el uso de un cable alargador.
19. No incinere el electrodoméstico aunque esté gravemente dañado. Las baterías pueden explotar al entrar en contacto con el fuego.
20. Use sólo los cargadores Dyson, para cargar esta aspiradora de mano. Utilice solamente baterías Dyson, otro tipo de baterías pueden explotar, causando daños personales.
21. No presione el botón para soltar la batería mientras la aspiradora este en funcionamiento.

IT

IMPORTANTI PRECAUZIONI D'USO

PRIMA DI CARICARE LA BATTERIA O DI USARE QUESTO APPARECCHIO LEGGERE TUTTE LE ISTRUZIONI E LE AVVERTENZE DI QUESTO MANUALE SUL CARICATORE, SULLA BATTERIA E SULL'ASPIRAPOLVERE DYSON.

QUANDO SI USA UN APPARECCHIO ELETTRICO BISOGNA SEMPRE SEGUIRE LE INDICAZIONI DI SICUREZZA, INCLUSO QUANTO SEGUE:

⚠ ATTENZIONE

PER RIDURRE IL RISCHIO DI INCENDI, SCOSSE ELETTRICHE O INFORTUNI:

1. Questo aspirapolvere portatile e il relativo caricatore Dyson non devono essere usati da bambini né da infermi che dispongano di capacità fisiche, motorie o intellettuali ridotte o non possiedano l'esperienza e la conoscenza necessarie per il suo utilizzo, a meno che essi agiscano sotto la supervisione o le istruzioni di un individuo responsabile relativamente all'uso dell'aspirapolvere portatile o del caricatore. Ciò allo scopo di garantire che l'aspirapolvere portatile possa essere caricato e utilizzato senza incorrere in alcun pericolo.
2. Non giocare con l'apparecchio. Prestare la massima attenzione quando l'apparecchio viene usato da bambini o in prossimità di bambini. I bambini devono essere supervisionati per evitare che giochino con l'aspirapolvere portatile o con il caricatore.
3. Non installare, caricare né usare l'aspirapolvere portatile Dyson all'aperto, in un bagno o a meno di 3 metri di distanza da una piscina. Non usare l'aspirapolvere portatile né il caricatore Dyson su superfici bagnate e non esporre l'apparecchio a umidità, pioggia o neve.
4. Non usare o caricare l'apparecchio se il cavo di alimentazione è danneggiato. Se l'aspirapolvere portatile o il caricatore Dyson non funzionano adeguatamente, hanno ricevuto un forte colpo, sono caduti accidentalmente, sono stati danneggiati o lasciati all'aperto oppure sono finiti in acqua, non devono essere utilizzati. Contattare il servizio clienti Dyson.
5. Non staccare la spina del caricatore tirando il cavo. Per eseguire questa operazione, afferrare il caricatore, non il cavo.
6. Se non viene utilizzato per lunghi periodi di tempo, staccare il caricatore dalla presa. Verificare che il cavo del caricatore non possa essere calpestato o danneggiato in alcun modo, né che ci si possa inciampare.
7. Non tirare il cavo del caricatore ed evitare di sottoporlo a tensione. Tenere il cavo lontano da superfici calde.
8. Non maneggiare il caricatore, i relativi terminali o l'aspirapolvere portatile Dyson con le mani bagnate.
9. Non inserire oggetti nell'apparecchio. Non usare l'aspirapolvere se le aperture sono ostruite; eliminare polvere, fibre, capelli e qualsiasi cosa possa ridurre il flusso d'aria.
10. Tenere lontano capelli, vestiti, dita e tutte le parti del corpo dalle aperture e dalle parti in movimento.
11. Fare molta attenzione quando si puliscono le scale.
12. Non aspirare liquidi infiammabili, come la benzina, e non usare l'apparecchio in luoghi in cui possono essere presenti liquidi infiammabili.
13. Non aspirare oggetti incandescenti come sigarette, fiammiferi o cenere calda.
14. Non usare l'aspirapolvere senza il contenitore trasparente e il filtro.
15. L'apparecchio deve essere usato solo come illustrato nel presente manuale. Usare esclusivamente parti di ricambio e accessori consigliati Dyson. Non eseguire interventi di manutenzione al di fuori di quelli descritti in questo manuale o consigliati dal servizio clienti Dyson.
16. Non smontare l'aspirapolvere portatile o il caricatore Dyson. Se è necessario effettuare la manutenzione o la riparazione, contattare il servizio clienti Dyson. In caso di rimontaggio errato, si corre il rischio di incendi o scosse elettriche.
17. Prima di effettuare le operazioni di pulizia o manutenzione, staccare il caricatore dalla presa.
18. Si sconsiglia l'uso di una prolunga.
19. Non bruciare questo apparecchio neppure se ha riportato danni irreparabili. Le batterie potrebbero esplodere se entrano in contatto con il fuoco.
20. Utilizzare solo caricatori Dyson per ricaricare questo aspirapolvere portatile. Utilizzare solo le batterie per aspirapolvere portatili Dyson, altri tipi possono scoppiare causando ferite a cose e persone.
21. Non premere il pulsante per rilasciare la batteria mentre si usa l'aspirapolvere portatile.



ES
No la utilice cerca de una llama.



No la guarde cerca de una fuente de calor.



No aspire agua o líquidos.



No recoja objetos incandescentes.

IT

Non usare vicino a fiamme vive.

Non riporre vicino a fonti di calore.

Non aspirare acqua o altri liquidi.

Non aspirare oggetti incandescenti.

CZ

DŮLEŽITÁ BEZPEČNOSTNÍ OPATŘENÍ

PŘED NABÍJENÍM BATERIE NEBO POUŽITÍM PŘÍSTROJE SI PŘEČTĚTE VŠECHNY POKYNY A VAROVNÉ ZNAČENÍ V TOMTO NÁVODU K POUŽITÍ, NA NABÍJEČCE, NA BATERII A NA VYSAVAČI DYSON.

PŘI POUŽITÍ ELEKTRICKÉHO PŘÍSTROJE JE TŘEBA VŽDY DODRŽOVAT ZÁKLADNÍ POSTUPY, VČETNĚ NÁSLEDUJÍCÍCH:

VAROVÁNÍ

OMEZTE NEBEZPEČÍ VZNIKU POŽÁRU, ÚRAZU ELEKTRICKÝM PROUDEM NEBO ZRANĚNÍ:

1. Tento ruční vysavač Dyson a nabíječka nesmějí používat malé děti, osoby s omezenými smyslovými, fyzickými či duševními schopnostmi ani osoby s nedostatečnými zkušenostmi či znalostmi, jestliže nejsou pod dohledem odpovědné osoby nebo nebyly takovou osobou zaškoleny v používání ručního vysavače či nabíječky, a to kvůli zajištění bezpečného nabíjení a používání vysavače.
2. Nedovolte, aby byl používán jako hračka. Pokud je přístroj používán dětmi nebo v jejich blízkosti, je třeba zvýšit pozornost. Děti by měly být pod dohledem, aby se zajistilo, že si s ručním vysavačem nebo nabíječkou nehrají.
3. Ruční vysavač Dyson neinstalujte ani nenabíjejte venku, v koupelně či ve vzdálenosti do 3 m od bazénu. Ruční vysavač Dyson ani nabíječku nepoužívejte na mokrych površích a nevystavujte je působení vlhkosti, deště či sněhu.
4. Přístroj nepoužívejte ani nenabíjejte, pokud má poškozený kabel. Pokud ruční vysavač Dyson či nabíječka nefungují tak, jak by měly, pokud utrpěly silný zásah nějakým předmětem, upadly na zem, byly poškozeny či ponechány venku nebo spadly do vody, nepoužívejte je a spojte se se zákaznickou linkou společnosti Dyson.
5. Nabíječku neodpojujte ze sítě vytážením za kabel. Při odpojení uchopte nabíječku, nikoliv kabel.
6. Pokud nabíječku delší dobu nepoužíváte, vypojte ji ze zásuvky. Ujistěte se, že je kabel nabíječky umístěn tak, aby se na něj nestoupalo, aby se o něj nezakoplo a aby nemohl být jinak poškozen či vystaven zátěži.
7. Kabel nabíječky nenapínajte ani ho nedeformujte. Udržujte kabel v dostatečné vzdálenosti od horkých povrchů.
8. S nabíječkou, a to včetně vývodů, ani s ručním vysavačem Dyson nemanipulujte mokřima rukama.
9. Do otvorů nevkládejte žádné předměty. Zařízení nepoužívejte, pokud jsou některé otvory ucpané; odstraňujte prach, chuchvalce, vlasy a cokoli jiného, co by mohlo omezovat průchod vzduchu.
10. Dbejte na to, aby vlasy, volné oblečení, prsty a další části těla byly v dostatečné vzdálenosti od otvorů a pohyblivých částí.
11. Při vysávání schodů buďte zvlášť opatrní.
12. Nepoužívejte k vysávání hořlavých nebo vznětlivých kapalin, jako je benzín, ani jej nepoužívejte v místech, kde se tyto kapaliny mohou vyskytovat.
13. Nevysávejte nic, co hoří nebo z čeho se kouří, jako jsou cigarety, zápalky nebo horký popel.
14. Přístroj používejte pouze tehdy, pokud je do něj vložena průhledná nádobka na prach a pokud jsou v něm správně umístěny filtry.
15. Přístroj používejte pouze tak, jak je popsáno v této příručce. Používejte pouze příslušenství a náhradní díly doporučené společností Dyson. Neprovádějte žádnou jinou údržbu, než tu, která je uvedena v této příručce nebo kterou vám poradili na zákaznické lince společnosti Dyson.
16. Ruční vysavač Dyson ani nabíječku nerozebírejte; jestliže je nutný servis či oprava, spojte se se zákaznickou linkou společnosti Dyson. Nesprávná montáž může mít za následek zásah elektrickým proudem nebo požár.
17. Před čištěním nebo údržbou vypojte nabíječku ze zásuvky.
18. Nedoporučuje se používat prodlužovací kabel.
19. Tento ruční vysavač Dyson nevhazujte do ohně, a to ani v případě, že je vážně poškozen. Baterie by mohly následkem žaru explodovat.
20. Pro nabíjení tohoto vysavače používejte pouze nabíječku Dyson a baterie Dyson. V případě použití jiných baterií může dojít ke zničení vysavače a poranění osob.
21. Během používání vysavače nemačkejte tlačítko pro uvolnění baterií.

DK

VIGTIGE SIKKERHEDSFORAN

INDEN DU OPLADER BATTERIET ELLER TAGER DETTE APPARAT I BRUG, SKAL DU LÆSE ALLE INSTRUKTIONER OG ADVARSELSMÆRKER NÆVNT I DENNE VEJLEDNING, PÅ OPLADEREN, PÅ BATTERIET OG PÅ DYSON-STØVSUGEREN.

VED BRUG AF ET ELEKTRISK APPARAT BØR DE GENERELLE FORHOLDSREGLER ALTID FØLGES, HERUNDER FØLGENDE:

ADVARSEL

FOR AT MINDSKE RISIKOEN FOR BRAND, ELEKTRISK STØD ELLER KVÆSTELSER:

1. Denne håndholdte støvsuger og oplader er ikke beregnet til at blive brugt af små børn eller svagelige personer med nedsatte fysiske, sanse- eller forstandsmæssige evner eller manglende erfaring og viden, med mindre de er under opsyn eller vejledes af en ansvarlig voksen i brugen af denne håndholdte støvsuger eller oplader for at sikre, at de sikkert kan oplade og anvende den håndholdte støvsuger.
2. Maskinen må ikke bruges som legetøj. Vær opmærksom, når maskinen anvendes af, eller er i nærheden af børn. Børn bør være under opsyn for at sikre, at de ikke leger med den håndholdte støvsuger eller oplader.
3. Dysons håndholdte støvsuger må ikke installeres, oplades eller anvendes på badeværelser eller inden for en afstand af 3 meter fra et svømmebassin. Dysons håndholdte støvsuger eller oplader må ikke anvendes på våde overflader og må ikke udsættes for fugt, regn eller sne.
4. Brug ikke støvsugeren, hvis ledningen er beskadiget. Hvis Dysons håndholdte støvsuger eller oplader ikke virker som beregnet, har fået et hårdt slag, er blevet tabt, beskadiget, efterladt udendørs eller er nedsænket i vand, må den ikke anvendes. Kontakt da Dysons kundeservice helpline.
5. Tag ikke opladerens stik ud ved at trække i ledningen. Tag fat i stikket og ikke i ledningen for at frakoble opladeren.
6. Fjern opladeren fra stikkontakten, hvis den ikke skal bruges i længere tid. Sørg for, at opladerens ledning er anbragt, så ingen træder på eller falder over den, eller på anden måde udsætter den for mulige beskadigelser og belastninger.
7. Opladerens ledning må ikke strækkes eller udsættes for belastning. Anbring ikke ledningen i nærheden af opvarmede overflader.
8. Opladeren samt opladerstationen og Dysons håndholdte støvsuger må ikke håndteres med våde hænder.
9. Kom ikke noget ind i åbningerne. Brug ikke støvsugeren med blokerede åbninger. Skal holdes fri for støv, fnuller, hår og alt andet, der kan formindske luftstrømmen.
10. Hold hår, løst tøj, fingre og andre dele af kroppen væk fra åbninger og bevægelige dele.
11. Vær særlig forsigtig ved rengøring af trapper.
12. Brug ikke støvsugeren til at fjerne letantændelige eller brandbare væsker, så som benzín, og brug den ikke i områder, hvor sådanne væsker kan forekomme.
13. Brug ikke støvsugeren til at fjerne noget, som brænder eller ryger, så som cigaretter, tændstikker, gløder eller aske.
14. Brug ikke støvsugeren, med mindre klar beholder og filtrene sidder på.
15. Maskinen må kun bruges som beskrevet i denne manual. Brug kun det af Dyson anbefalede tilbehør og reservedele. Der må ikke udføres nogen form for vedligeholdelse eller reparation end som beskrevet i denne vejledning eller som anviset af Dysons kundeservice helpline.
16. Adskil ikke Dysons håndholdte støvsuger eller oplader, kontakt Dysons kundeservice helpline, hvis der er behov for service eller reparationer. Forkert montage kan forårsage elektrisk stød eller brand.
17. Fjern opladeren fra stikkontakten før den rengøres eller vedligeholdes.
18. Brug af en forlængerledning frarådes.
19. Den håndholdte støvsuger fra Dyson må ikke forbrændes, også selv om den er stærkt beskadiget. Batterierne kan eksplodere ved brand.
20. Brug kun Dyson-batterier og -oplader til dette apparat. Det batteri, der anvendes i denne maskine, kan ved forkert brug udgøre en brandfare eller fare for kemiske forbrændinger.
21. Vær forsigtig med ikke at udløse batteriets udløserknap under normal drift.



CZ
Nepoužívejte v blízkosti otevřeného ohně.



Neskladujte v blízkosti zdrojů tepla.



Nevysávejte vodu ani jiné tekutiny.



Nevysávejte hořící předměty.

DK

Anvend ikke apparatet i nærheden af åben ild.

Opbevar ikke apparatet nær varmekilder.

Anvend ikke apparatet til opsamling af vand eller andre væsker.

Anvend ikke apparatet til opsamling af nogen form for brændende objekter.

FI

TÄRKEITÄ TURVALLISUUSTIETOJA

LUE KAIKKI TÄSSÄ KÄYTTÖOPPAASSA, LATURISSA, AKUSSA SEKÄ DYSON-IMURISSA OLEVAT OHJEET JA VAROITUKSET ENNEN AKUN LATAAMISTA JA LAITTEEN KÄYTTÖÄ. SÄHKÖLAITTEEN KÄYTTÖSSÄ TULEE NOUDATTAA PERUSVAROITIMENPITEITÄ, MUKAAN LUKIEN SEURAAVAT:

VAROITUS

TULIPALON, SÄHKÖISKUN JA VAHINKOJEN VÄLTÄMISEKSI:

1. Dyson-käsi-imuria ja -laturia ei ole tarkoitettu pienten lasten tai sellaisten henkilöiden käyttöön, joilla on fyysisiä, sensorisia tai psyykkisiä rajoituksia tai joilta puuttuvat oleelliset tiedot tai kokemus, ellei laitteen käyttöä valvo tai opasta vastuullinen henkilö, joka varmistaa, että käsi-imuria käytetään ja ladataan turvallisesti.
2. Laitetta ei saa käyttää leluksi. Erityistä varovaisuutta on noudatettava, kun lapset käyttävät laitetta tai kun sitä käytetään lasten läheisyydessä. Lapsia tulee valvoa, jotta he eivät leiki käsi-imurilla tai laturilla.
3. Älä asenna, lataa tai käytä Dyson-käsi-imuria ulkona, kylpyhuoneessa tai kolmea metriä lähempänä uima-altaasta. Älä käytä Dyson-käsi-imuria tai -laturia mairilla pinnoilla äläkä altista niitä kosteudelle, sateelle tai lumelle.
4. Älä käytä tai lataa laitetta, jos johto on vaurioitunut. Jos Dyson-käsi-imuri tai -laturi ei toimi kuten pitäisi, jos se on saanut terävän iskun, jos se on pudonnut, vaurioitunut, jätetty ulos tai kastunut, älä käytä laitetta ja ota yhteyttä Dysonin asiakaspalveluun.
5. Älä irrota laturia sähköverkosta johdosta vetämällä. Irrota laturi sähköverkosta pitämällä kiinni pistotulpasta; älä vedä johdosta.
6. Irrota laturi sähköverkosta, kun sitä ei käytetä pitkään aikaan. Varmista, että laturin johto on sijoitettu niin, että sen päälle ei astuta, siihen ei voi kompastua eikä se muutoin vaurioidu tai joudu rasituksen kohteeksi.
7. Älä venytä laturin johtoa tai altista sitä rasituksen kohteeksi. Pidä virtajohto loitolla kuumista pinnoista.
8. Älä käsittele laturia, mukaan lukien laturin liittimet, tai Dyson-käsi-imuria kosteilla käsillä.
9. Älä työnnä laitteen aukkoihin esineitä. Älä käytä laitetta, jos jokin sen aukoista on tukkiutunut. Pidä aukot puhtaana pölystä, nukasta, hiuksista tms. ilmavirtaa haittaavista tukkista.
10. Pidä hiukset, vaatekappaleet ja muut ruumiinosat loitolla laitteen aukoista ja liikkuvista osista.
11. Ole erityisen varovainen muroidessasi portaita.
12. Älä imuroi syttyviä tai palonarkoja nesteitä, kuten bensiiniä, äläkä käytä imuria paikoissa, joissa saattaa olla tällaisia aineita.
13. Älä imuroi palavia tai savuavia materiaaleja, kuten savukkeita, tuliikkujia tai kuumaa tuhkaa.
14. Älä käytä imuria, jos läpinäkyvä pölysäiliö tai suodatin on pois paikoiltaan.
15. Laitetta saa käyttää vain tässä käyttöoppaassa annettujen ohjeiden mukaisesti. Käytä vain Dysonin suosittelemia lisätarvikkeita ja vaihto-osia. Älä suorita mitään sellaisia huolto- tai korjaustöitä, joita ei ole neuvottu tässä käyttöoppaassa tai Dysonin asiakaspalvelussa.
16. Älä pura Dyson-käsi-imuria tai -laturia. Ota yhteyttä Dysonin asiakaspalveluun, kun laite tarvitsee huoltoa tai korjausta. Virheellinen uudelleen kokoaminen voi aiheuttaa sähköiskun tai tulipalon.
17. Irrota laturi sähköverkosta ennen puhdistusta tai huoltoa.
18. Jatkojohdon käyttö ei ole suositeltavaa.
19. Älä hävitä Dyson-käsi-imuria polttamalla, vaikka se olisi pahasti vaurioitunut. Akut voivat räjähtää syttyessään.
20. Käytä Dyson laturia ainoastaan tämän rikkaimurin lataamiseen. Käytä ainoastaan Dyson rikkaimurin omaa akkua, muiden akkujen käyttäminen saattaa aiheuttaa räjähdysvaaran.
21. Älä paina akun irrotuspainiketta imurin käytön aikana.



FI
Älä käytä laitetta avotulen läheisyydessä.



Älä säilytä imuria lämmönlähteiden läheisyydessä.



Älä imuroi vettä tai muita nesteitä.



Älä imuroi palavia esineitä.

GR

Mην τη χρησιμοποιείτε κοντά σε φλόγα.

Mην την αποθηκεύετε κοντά σε πηγή θερμότητας.

Mην συλλέγετε νερό ή άλλα υγρά.

Mην απορροφάτε φλεγόμενα αντικείμενα.

GR

ΣΗΜΑΝΤΙΚΕΣ ΠΡΟΦΥΛΑΞΕΙΣ ΑΣΦΑΛΕΙΑΣ

ΠΡΙΝ ΦΟΡΤΙΣΕΤΕ ΤΗ ΜΠΑΤΑΡΙΑ Η ΧΡΗΣΙΜΟΠΟΙΗΣΕΤΕ ΤΗ ΣΥΣΚΕΥΗ ΑΥΤΗ ΔΙΑΒΑΣΤΕ ΟΛΕΣ ΤΙΣ ΟΔΗΓΙΕΣ ΚΑΙ ΤΙΣ ΠΡΟΦΥΛΑΞΕΙΣ ΑΣΦΑΛΕΙΑΣ ΠΟΥ ΥΠΑΡΧΟΥΝ ΣΕ ΑΥΤΟ ΤΟ ΕΓΧΕΙΡΙΔΙΟ, ΣΤΟ ΦΟΡΤΙΣΤΗ, ΣΤΗ ΜΠΑΤΑΡΙΑ ΚΑΙ ΣΤΗΝ ΗΛΕΚΤΡΙΚΗ ΣΥΣΚΕΥΗ DYSON.

ΟΤΑΝ ΧΡΗΣΙΜΟΠΟΙΕΙΤΕ ΜΙΑ ΗΛΕΚΤΡΙΚΗ ΣΥΣΚΕΥΗ, ΠΡΕΠΕΙ ΝΑ ΑΚΟΛΟΥΘΕΙΤΕ ΚΑΠΟΙΕΣ ΒΑΣΙΚΕΣ ΟΔΗΓΙΕΣ, ΟΠΩΣ:

ΠΡΟΣΟΧΗ

ΓΙΑ ΝΑ ΜΕΙΩΘΕΙ Ο ΚΙΝΔΥΝΟΣ ΠΥΡΚΑΓΙΑΣ, ΗΛΕΚΤΡΟΠΛΗΞΙΑΣ Η ΤΡΑΥΜΑΤΙΣΜΟΥ:

1. Η συγκεκριμένη ηλεκτρική σκούπα χειρός και ο φορτιστής της Dyson δεν προορίζονται για χρήση από παιδιά ή άτομα με μειωμένες σωματικές, αισθητηριακές ή πνευματικές ικανότητες ή άτομα χωρίς σχετική πείρα και γνώσεις, εκτός αν επιτηρούνται ή τους έχουν δοθεί οδηγίες, σχετικά με τη χρήση των συσκευών, από άτομο υπεύθυνο για την ασφάλειά τους, ώστε να διασφαλιστεί η σωστή και ασφαλής χρήση της συσκευής.
2. Μην επιτρέπετε να χρησιμοποιείται η συσκευή σαν παιχνίδι. Απαιτείται προσοχή όταν χρησιμοποιείται από παιδιά ή κοντά σε παιδιά. Τα παιδιά πρέπει να επιβλέπονται για να διασφαλιστεί ότι δεν πρόκειται να παίζουν με την ηλεκτρική σκούπα χειρός ή με το φορτιστή της.
3. Μην εγκαθιστάτε, φορτίζετε ή χρησιμοποιείτε την ηλεκτρική σκούπα χειρός της Dyson σε εξωτερικούς χώρους, σε μπάνιο ή σε απόσταση 3 μέτρων από πισίνα. Μην χρησιμοποιείτε την ηλεκτρική σκούπα χειρός ή το φορτιστή της Dyson σε υγρές επιφάνειες και μην αφήνετε τις συσκευές εκτεθειμένες στην υγρασία, τη βροχή ή το χιόνι.
4. Να μη γίνεται χρήση ή φόρτιση με κατεστραμμένο καλώδιο. Αν η ηλεκτρική σκούπα χειρός ή ο φορτιστής της Dyson δεν λειτουργεί όπως πρέπει, δέχτηκε ισχυρό χτύπημα, έπεσε, έπαθε ζημιά, έμεινε σε εξωτερικό χώρο ή έπεσε στο νερό, μη χρησιμοποιείτε τη συσκευή και επικοινωνήστε με τη γραμμή βοήθειας του τμήματος εξυπηρέτησης πελατών της Dyson.
5. Μην αποσυνδέετε το φορτιστή από την πρίζα τραβώντας το καλώδιο. Για να τον βγάλετε από την πρίζα, πιάστε τον από το φως και όχι από το καλώδιο.
6. Αποσυνδέστε το φως του φορτιστή από την πρίζα όταν δεν τον χρησιμοποιείτε για μεγάλο χρονικό διάστημα. Βεβαιωθείτε ότι το καλώδιο του φορτιστή είναι τοποθετημένο έτσι, ώστε να μην υπάρχει κίνδυνος να το πατήσει κάποιος ή να σκοντάψει επάνω του ή να πάθει ζημιά το καλώδιο ή να τεντωθεί.
7. Το καλώδιο του φορτιστή δεν πρέπει να τεντώνεται ούτε να πιέζεται. Διατηρήστε το καλώδιο μακριά από θερμαινόμενες επιφάνειες.
8. Μη χειρίζεστε το φορτιστή ούτε τους ακροδέκτες του ή την ηλεκτρική σκούπα χειρός της Dyson με βρεγμένα χέρια.
9. Μη βάζετε αντικείμενα στα ανοίγματα της συσκευής. Μην τη χρησιμοποιείτε όταν οποιοδήποτε ανοίγμα είναι φραγμένο. Διατηρήστε τα ανοίγματα καθαρά από σκόνη, χνούδια, τρίχες και οτιδήποτε θα μπορούσε να μειώσει τη ροή του αέρα.
10. Κρατήστε τα μαλλιά, τα φαρδιά ρούχα, τα δάχτυλα και άλλα μέρη του σώματός σας μακριά από τα ανοίγματα και τα κινούμενα μέρη της συσκευής.
11. Προσέχετε ιδιαίτερα όταν καθαρίζετε σκάλες.
12. Μη χρησιμοποιείτε τη συσκευή για να συλλέξετε εύφλεκτη υγρά, όπως βενζίνη, ή σε χώρους όπου μπορεί να υπάρχουν τέτοια υλικά.
13. Μη μαζεύετε με τη συσκευή θερμά αντικείμενα ή αντικείμενα που βγάζουν καπνό, όπως τσιγάρα, σπύρτα ή ζεστές στάχτες.
14. Μη χρησιμοποιείτε χωρίς να έχετε τοποθετήσει το διάφανο κάδο και το φίλτρο. Χρησιμοποιείτε τη συσκευή μόνο όπως περιγράφεται στο παρόν εγχειρίδιο. Να χρησιμοποιείτε μόνο τα αξεσουάρ και τα ανταλλακτικά που συνιστά η Dyson. Μην διεξάγετε οποιαδήποτε εργασία συντήρησης εκτός από αυτές που αναφέρονται στο παρόν εγχειρίδιο ή κατόπιν συμβουλής από τη γραμμή βοήθειας του τμήματος εξυπηρέτησης πελατών της Dyson.
16. Μην επιχειρήσετε να αποσυναρμολογήσετε την ηλεκτρική σκούπα χειρός ή το φορτιστή της Dyson. Όταν η συσκευή χρειαστεί συντήρηση ή επισκευή, επικοινωνήστε με τη γραμμή βοήθειας του τμήματος εξυπηρέτησης πελατών της Dyson. Η εσφαλμένη επανασυναρμολόγηση μπορεί να προκαλέσει ηλεκτροπληξία ή πυρκαγιά.
17. Αποσυνδέετε το φως του φορτιστή από την πρίζα πριν από τον καθαρισμό ή τη συντήρησή του.
18. Δεν συνιστάται η χρήση καλωδίου προέκτασης.
19. Μην αποτεφρώσετε την ηλεκτρική σκούπα χειρός της Dyson, ακόμα και αν πάθει ανεπανόρθωτη ζημιά. Μπορεί να εκραγούν οι μπαταρίες.
20. Για τη φόρτιση της σκούπας χειρός, χρησιμοποιείτε μόνο φορτιστές Dyson. Για τις σκούπες χειρός χρησιμοποιείτε μόνο μπαταρίες της Dyson. Η χρήση άλλων μπαταριών ενδέχεται να προκαλέσει έκρηξη, τραυματισμό και ζημιά.
21. Μην πατάτε το κουμπί απελευθέρωσης μπαταρίας στη διάρκεια κανονικής λειτουργίας.

HU

FONTOS BIZTONSÁGI ÓVINTÉZKEDÉSEK

AZ AKKUMULÁTOR FELTÖLTÉSE VAGY A KÉSZÜLÉK HASZNÁLATBA VÉTELE ELŐTT OLVASSON EL MINDEN UTASÍTÁST ÉS BIZTONSÁGI FIGYELMEZTETÉST A MŰKÖDTETÉSI KÉZIKÖNYVBEN, A TÖLTŐN, AZ AKKUMULÁTORON ÉS A DYSON PORSZÍVÓN.

ELEKTROMOS KÉSZÜLÉKEK HASZNÁLATAKOR AZ ALAPVETŐ BIZTONSÁGI ELŐÍRÁSOKAT MINDIG BE KELL TARTANI, BELEÉRTVE AZ ALÁBBIKAT:

FIGYELMEZTETÉS

A TŰZ, ÁRAMÜTÉS VAGY SÉRÜLÉS KOCKÁZATÁNAK CSÖKKENTÉSE ÉRDEKÉBEN TEGYE A KÖVETKEZŐKET:

1. Ezt a Dyson kézi porszívót és töltőt nem használhatják kisgyermek vagy mozgásukban, érzékelésükben vagy értelmi képességeikben korlátozott személyek, illetve a megfelelő tapasztalat és tudás híján lévő személyek, kivéve ha a kézi porszívó és a töltő használatával kapcsolatban egy felelős személy felügyelete alatt, vagy utasításai alapján teszik azt, annak biztosítása érdekében, hogy a kézi porszívót biztonságosan képesek feltölteni és használni.
2. Ne hagyja, hogy a készüléket játékként használják. Ha gyermekek használják, vagy gyermekek közelében használják, mindig a megfelelő körültekintéssel kell eljárni. A gyermekeket mindenképpen felügyelni kell, hogy ne használják játékszerként a kézi porszívót vagy a töltőt.
3. Ne szerelje be, töltsen fel vagy használja a Dyson kézi porszívót a szabadban, fürdőszobában, illetve úszómedence 3 méteres körzetében. Ne használja a Dyson kézi porszívót vagy a töltőt nedves felületeken és ne tegye ki nedvességnek, esőnek vagy hónak.
4. Ne használja vagy töltsen fel, ha a tápkábel sérült. Ha a Dyson kézi porszívó vagy a töltő nem megfelelően működik, nagy ütést kapott, leesett, sérült, a szabadban maradt, vagy vízbe esett, ne használja azokat és vegye fel a kapcsolatot a Dyson Ügyfélszolgálattal.
5. Ne a kábelnél fogva húzza ki a töltőt. A töltő zsinórjának kihúzásakor ne a kábelt, hanem magát a töltőt fogja meg.
6. Ha hosszabb ideig nincs használatban, húzza ki a töltőt az aljzatból. Győződjön meg arról, hogy a töltő kábele olyan helyen van, ahol nem lépnek rá, nem botlanak meg benne, illetve más módon sincs kitéve sérülés vagy károsodás veszélyének.
7. Ne nyújtsa ki a töltő kábelét, illetve ne feszítse a kábelt. A kábelt tartsa távol a forró felületektől.
8. Ne érintse meg nedves kézzel a töltőt, beleértve a töltő érintkezőit, illetve a Dyson kézi porszívót.
9. Ne helyezzen idegen tárgyakat a készülék nyílásaiba. A készülék nyílásait ne tömjön el. Tartsa portól, bolyhoktól, hajtól és minden mástól mentesen, ami csökkentheti a légáramot.
10. Tartsa távol a haját, öltözékét, ujjait, egyéb testrészeit a készülék nyílásaitól, és mozgó alkatrészeitől.
11. Lépcsők tisztításakor legyen különösen óvatos.
12. Ne használja a porszívót tűzveszélyes vagy gyúlékony folyadékok, például benzin felszívására, illetve ne működtesse tűzveszélyes anyagok közelében.
13. Ne használja a porszívót égő vagy füstölő tárgyak, például cigaretta, gyufa vagy forró hamu felszívására.
14. Ne használja az átlátszó portartály és szűrő nélkül.
15. A készüléket kizárólag a jelen használati utasításnak megfelelően használja. Csak a Dyson által javasolt kiegészítőket és cserealkatrészeket használja. Ne hajtsen végre semmiféle olyan karbantartási munkálatot, amely nem szerepel jelen kézikönyvben, vagy amelyet nem a Dyson Ügyfélszolgálat javasolt.
16. Ne szerelje szét a Dyson kézi porszívót vagy töltőt, ha szervizelésre vagy javításra van szükség lépjen kapcsolatba a Dyson Ügyfélszolgálattal. A nem megfelelő összeszerelés elektromos áramütést vagy tüzet okozhat.
17. Tisztítás vagy karbantartás előtt húzza ki a töltőt az aljzatból.
18. Hosszabbító kábel használata nem javasolt.
19. Ne égesse el a Dyson kézi porszívót, még súlyosan sérült állapotában sem. A tűzben az akkumulátorok felrobbanhatnak.
20. Csak Dyson márkájú akkumulátorokat és a készülékhez tartozó töltőegységet használja. Az eszközben használt akkumulátor helytelen kezelés esetén tűz vagy vegyi égés kockázatát rejti.
21. Ügyeljen rá, hogy ne nyomja meg az akkumulátor kioldógombját normál használat közben.

NO

VIKTIGE FORHOLDSREGLER

FØR DU LADER BATTERIET ELLER BRUKER PRODUKTET, MÅ DU LESE ALLE INSTRUKSJONENE OG SIKKERHETSMERKNADENE I DENNE MANUALEN, PÅ LADEREN, PÅ BATTERIET OG PÅ DYSON-STØVSUGEREN.

NÅR DU BRUKER ELEKTRISK UTSTYR, MÅ DU ALLTID TA GRUNNLEGGENDE FORHOLDSREGLER, BLANT ANNET FØLGENDE:

ADVARSEL

FOR Å REDUSERE BRANNFAREN, FARE FOR ELEKTRISK STØT ELLER SKADE:

1. Denne Dyson håndstøvsugeren og laderen er ikke beregnet for bruk av små barn eller personer med reduserte fysiske, sensoriske eller mentale evner, eller av personer som mangler erfaring og kunnskap, med mindre disse blir tilstrekkelig overvåket eller har mottatt opplæring av en ansvarlig person i bruken av den håndholdte støvsugeren eller laderen, slik at det er sikkert at de kan lade og bruke håndstøvsugeren på en sikker måte.
2. Ikke la støvsugeren brukes som et leketøy. Vær spesielt oppmerksom når den brukes av eller i nærheten av barn. Barn må overvåkes for å sørge for at de ikke leker med utstyret.
3. Dyson håndstøvsugeren må ikke installeres, lades eller brukes utendørs, på bad eller mindre enn 3 meter fra et basseng. Dyson håndstøvsugeren eller laderen må ikke brukes på fuktige overflater og må ikke settes for fuktighet, regn eller snø.
4. Må ikke brukes eller lades opp med skadet strømledning. Hvis Dyson håndstøvsugeren eller laderen ikke fungerer tilfredsstillende, har blitt slått, mistet, ødelagt, forlatt utendørs eller er mistet i vann, må de ikke brukes, og du må ta kontakt med Dyson Helpline.
5. Ikke trekk ut laderen ved å dra i ledningen. Når du skal trekke ut støpselet, må du holde i laderen, ikke i ledningen.
6. Hvis laderen ikke skal brukes over lengre perioder, må støpselet trekke ut. Pass på at ledningen til laderen ikke ligger slik at den kan bli trukket på, snublet i eller på annen måte utsettes for skade eller slitasje.
7. Du må ikke strekke ut ledningen til laderen eller plassere den slik at den ligger med belastning. Hold ledningen borte fra varme overflater.
8. Du må ikke håndtere laderen, koblingspunktene for laderen eller Dyson håndstøvsugeren med fuktige hender.
9. Ikke stikk gjenstander inn i åpningene. Må ikke brukes hvis noen av åpningene er blokkert. Skal holdes fri for støv, smuss, hår og alt annet som reduserer luftgjennomstrømmingen.
10. Pass på at du holder håret, klesplagg, fingre og andre kroppsdeler borte fra åpninger og bevegelige deler.
11. Vær ekstra forsiktig når du støvsuger trapper.
12. Må ikke brukes til å suge opp brennbare eller lett antennelige væsker, for eksempel bensin, eller på områder der det kan finnes slike væsker.
13. Ikke sug opp noe som brenner eller ryker, for eksempel sigaretter, fyrstikker eller varm aske.
14. Må ikke brukes uten at den klare beholderen og filtre er på plass.
15. Må bare brukes som beskrevet i denne manualen. Bruk kun tilbehør og reservedeler som er anbefalt av Dyson. Du må ikke utføre annet vedlikehold eller foreta andre reparasjoner enn det som blir beskrevet i manualen eller etter råd fra Dyson Helpline.
16. Du må ikke demontere Dyson håndstøvsugeren eller laderen. Ta kontakt med Dyson Helpline ved behov for service eller reparasjon. Feilmontering kan føre til elektrisk støt eller brann.
17. Trekk laderen ut av kontakten før rengjøring eller vedlikehold.
18. Vi anbefaler ikke bruk av skjøteledning.
19. Du må ikke brenne denne Dyson håndstøvsugeren, selv om den er svært skadet. Batteriene kan eksplodere når de brenner.
20. Bruk kun Dyson batterier og ladeenhet for denne maskinen. –Batteri som brukes i dette apparatet kan være brannfarlig eller forårsake kjemisk forbrenning hvis det brukes på feil måte.
21. Under normal drift må man være forsiktig med og ikke utløse batteriets utløserknapp.



HU
Ne használja a készüléket nyílt láng közelében.

NO
Må ikke brukes nær åpen flamme.



Ne használja a készüléket hőforrás közelében.

Ikke bruk i nærheten av varmekilder.



Ne szivjon fel vele vizet vagy egyéb folyadékokat.

Ikke sug opp vann eller væsker.



Ne szivjon fel vele égő tárgyat.

Ikke sug opp brennende gjenstander.

PL

WAŻNE INFORMACJE DOTYCZĄCE BEZPIECZEŃSTWA

PRZED ŁADOWANIEM BATERII I UŻYCIEM ODKURZACZA NALEŻY PRZECZYTAĆ WSZYSTKIE INSTRUKCJE I OSTRZEŻENIA NA ŁADOWARCE, BATERII I ODKURZACZU. PODCZAS UŻYTKOWANIA SPRZĘTU ELEKTRYCZNEGO ZAWSZE NALEŻY PRZESTRZEGAĆ PODSTAWOWYCH ZASAD BEZPIECZEŃSTWA, TAKICH JAK:

⚠️ OSTRZEŻENIE

ABY UNIKNĄĆ RYZYKA POŻARU, PORAŻENIA PRĄDEM LUB URAZU:

1. Ręczny odkurzacz Dyson oraz ładowarka nie są przeznaczone do użytku przez dzieci oraz osoby z ograniczonymi zdolnościami fizycznymi, sensorycznymi lub umysłowymi, nie posiadającymi wiedzy i doświadczenia odpowiedniego do obsługi urządzenia, chyba że otrzymały one instrukcje dotyczące bezpiecznego użytkowania odkurzacza lub bezpiecznego ładowania ładowarki lub znajdują się pod opieką osoby odpowiedzialnej za ich bezpieczeństwo.
2. Nie zezwalać na zabawę odkurzaczem. Zachować szczególną uwagę w przypadku gdy odkurzacz obsługiwany jest przez dzieci bądź znajduje się w ich pobliżu. Dzieci powinny znajdować się pod opieką dorosłych aby mieć pewność, że nie wykorzystują one ręcznego odkurzacza lub ładowarki do zabawy.
3. Nie montować, nie ładować ani nie włączać ręcznego odkurzacza Dyson poza domem, w łazience lub w odległości mniejszej niż 3 m od basenu. Nie używać ręcznego odkurzacza Dyson ani ładowarki na mokrych powierzchniach a także nie wystawiać na działanie wilgoci, deszczu lub śniegu.
4. Nie używać i nie ładować jeśli kabel został uszkodzony. W przypadku gdy ręczny odkurzacz Dyson lub ładowarka nie działają w prawidłowy sposób, zostały mocno uderzone, upuszczone, zniszczone, zostawione na zewnątrz bądź wpadły do wody należy skontaktować się z Infolinią Dyson.
5. Ładowarki nie należy odłączać ciągnąc za kabel. Aby ją odłączyć należy pociągnąć za ładowarkę, nie za kabel.
6. Gdy ładowarka nie jest używana przez dłuższy czas, należy ją odłączyć. Upewnić się, że lokalizacja kabla ładowarki uniemożliwia jego nadeptanie lub potknięcie się o niego. Należy zabezpieczyć kabel przed jakimkolwiek uszkodzeniem lub naprężeniem.
7. Nie rozciągać nadmiernie ani nie odkształcać kabla ładowarki. Trzymać kabel z daleka od nagranych powierzchni.
8. Nie dotykać mokrymi rękami ładowarki i jej zacisków. Powyższe ostrzeżenie dotyczy również ręcznego odkurzacza Dyson.
9. Nie wkładać żadnych przedmiotów w otwory odkurzacza. Nie używać odkurzacza, jeśli którykolwiek z otworów jest zablokowany. Usuwać kurz, kłaczki i włosy oraz wszystko co może utrudniać swobodny przepływ powietrza.
10. Włosy, luźne części ubrania, palce i inne części ciała trzymać z daleka od otworów urządzenia i jego ruchomych części.
11. W trakcie sprzątania schodów zachować szczególne środki ostrożności.
12. Nie używać odkurzacza do sprzątania łatwopalnych cieczy takich jak benzyna, ani w miejscach gdzie odkurzacz może mieć z nimi kontakt.
13. Nie używać odkurzacza do sprzątania płonących ani dymiących przedmiotów takich jak papierosy, zapałki lub gorący popiół.
14. Nie używać odkurzacza jeśli nie jest zamontowany przezroczysty pojemnik lub filtry.
15. Odkurzacz należy używać wyłącznie zgodnie z przeznaczeniem określonym w niniejszej instrukcji. Używać wyłącznie akcesoriów i części zamiennych zalecanych przez firmę Dyson. Nie przeprowadzać czynności konserwacyjnych innych niż określone w niniejszej instrukcji lub zalecane przez Infolinię Dyson.
16. Nie demontować ręcznego odkurzacza Dyson ani ładowarki. W przypadku konieczności skorzystania z serwisu lub dokonania naprawy należy skontaktować się z Infolinią Dyson. Urządzenie złożone w nieprawidłowy sposób może spowodować porażenie prądem lub pożar.
17. Przed przystąpieniem do czyszczenia lub konserwacji odłączyć ładowarkę z zasilania.
18. Nie zaleca się stosowania przedłużacza.
19. Ręczny odkurzacz Dyson, nawet jeśli jest poważnie uszkodzony, nie przekazywać do spalarni odpadów. Pod wpływem ognia może dojść do wybuchu baterii.
20. Do ładowania odkurzacza ręcznego należy używać wyłącznie ładowarki Dyson. Należy również używać wyłącznie baterii Dyson przeznaczonych do tego odkurzacza ręcznego, inne rodzaje baterii mogą wybuchnąć powodując obrażenia i szkody.
21. Nie należy wciskać przycisku zwalnającego baterię podczas użytkowania odkurzacza.



PL
Nie używać przy otwartym ogniu.



PL
Nie przechowywać w pobliżu źródeł ciepła.



PT
Não usar para aspirar água ou líquidos.



PT
Não usar para aspirar objectos incandescentes.

PT

PRECAUÇÕES DE SEGURANÇA IMPORTANTES

ANTES DE CARREGAR A BATERIA OU DE UTILIZAR ESTE ELECTRODOMÉSTICO LEIA TODAS AS INSTRUÇÕES E RECOMENDAÇÕES QUE ESTÃO NESTE MANUAL, NO CARREGADOR, NA BATERIA E NO ASPIRADOR DYSON.

AO USAR UM APARELHO ELÉCTRICO, DEVEM SER SEGUIDAS ALGUMAS PRECAUÇÕES BÁSICAS, INCLUINDO AS SEGUINTE:

⚠️ AVISO

PARA REDUZIR O RISCO DE INCÊNDIO, CHOQUE ELÉCTRICO OU FERIMENTOS:

1. Este mini aspirador Dyson e o respectivo carregador não se destinam a ser utilizados por crianças pequenas ou pessoas doentes com capacidades físicas, sensoriais ou mentais reduzidas, ou com falta de experiência ou conhecimento, a menos que recebam supervisão ou instruções de uma pessoa responsável no que se refere ao uso do mini aspirador ou do carregador para garantir que podem utilizar e carregar o electrodoméstico em segurança.
2. Não permita que seja utilizado como brinquedo. Será necessária uma atenção especial quando for usado por crianças ou próximo delas. As crianças devem ser vigiadas para garantir que não brincam com o mini aspirador ou com o carregador.
3. Não instale, carregue ou utilize o mini aspirador Dyson no exterior, em casas de banho ou a menos de 3 metros de uma piscina. Não utilize o mini aspirador Dyson ou o respectivo carregador em superfícies molhadas, nem os exponha a humidade, chuva ou neve.
4. Não use o aparelho nem o carregue se o cabo estiver danificado. Se o mini aspirador Dyson ou o respectivo carregador não estiverem a funcionar devidamente ou tiverem sofrido uma pancada forte, caído, sofrido danos, sido deixados no exterior ou caído à água, não os utilize e contacte a Linha de Assistência dos Serviços de Apoio ao Cliente da Dyson.
5. Não desligue o carregador puxando pelo cabo. Para o desligar, agarre o carregador e não o cabo.
6. Desligue o carregador da tomada quando não o utilizar durante períodos longos. Certifique-se de que o cabo do carregador fica posicionado de forma a que as pessoas não o pisem nem tropecem nele e que não fique sujeito a danos ou esforço.
7. Não estique o cabo do carregador nem o coloque sob tensão. Mantenha o cabo afastado de superfícies quentes.
8. Não manuseie o carregador (incluindo os seus terminais) ou o mini aspirador Dyson com as mãos molhadas.
9. Não introduza nenhum objecto nas aberturas. Não o utilize se alguma abertura estiver obstruída; mantenha as aberturas livres de pó, cotão, cabelos e tudo o que possa reduzir o fluxo de ar.
10. Mantenha os cabelos, as roupas folgadas, os dedos e todas as partes do corpo afastados das aberturas e das peças em movimento.
11. Tenha especial cuidado ao aspirar escadas.
12. Não use o aparelho para aspirar líquidos inflamáveis ou combustíveis, como a gasolina, nem o use em áreas onde tais líquidos possam estar presentes.
13. Não aspire nada que esteja a arder ou a fumejar, como cigarros, fósforos ou cinzas quentes.
14. Não use sem que o depósito transparente e o filtro estejam colocados.
15. Use apenas conforme descrito neste manual. Use apenas acessórios e peças Dyson. Não execute qualquer tarefa de manutenção que não esteja indicada neste manual ou não tenha sido aconselhada pelo Linha de Assistência dos Serviços de Apoio ao Cliente da Dyson.
16. Não desmonte o mini aspirador Dyson nem o respectivo carregador; contacte a Linha de Assistência dos Serviços de Apoio ao Cliente da Dyson quando for necessária manutenção ou reparação. A montagem incorrecta poderá resultar em choque eléctrico ou fogo.
17. Desligue o carregador da tomada antes de qualquer operação de limpeza ou manutenção.
18. Não se recomenda o uso de extensões eléctricas.
19. Não incinere este mini aspirador Dyson, mesmo que esteja seriamente danificado. As baterias podem explodir com as chamas.
20. Use só os carregadores Dyson para carregar este mini aspirador. Utilize apenas baterias Dyson, outro tipo de baterias podem explodir, causando danos pessoais.
21. Não pressione o botão para soltar a bateria enquanto o aspirador estiver em funcionamento.

PT
Não o utilize perto de chamas desprotegidas.

PT
Não o guarde perto de fontes de calor.

PT
Não aspire água ou líquidos.

PT
Não aspire objectos incandescentes.

RU

ВАЖНЫЕ МЕРЫ ПРЕДОСТОРОЖНОСТИ

AZ AKKUMULÁTOR FELTÖLTÉSE VAGY A KÉSZÜLÉK HASZNÁLTÁBA VÉTELE ELŐTT OLVASSON EL MINDEN UTASÍTÁST ÉS BIZTONSÁGI FIGYELMEZTETÉST A MŰKÖDTETÉSI KÉZIKÖNYVBEN, A TÖLTŐN, AZ AKKUMULÁTORON ÉS A DYSON PORSZIVÓN.

ПРИ ПОЛЬЗОВАНИИ ЭЛЕКТРОПРИБОРОМ НЕОБХОДИМО ВСЕГДА СОБЛЮДАТЬ ОСНОВНЫЕ МЕРЫ ПРЕДОСТОРОЖНОСТИ, ВКЛЮЧАЯ ТЕ, ЧТО ПРИВЕДЕНЫ НИЖЕ:

! ПРЕДУПРЕЖДЕНИЕ

ВО ИЗБЕЖАНИЕ РИСКА ВОЗГОРАНИЯ, ПОРАЖЕНИЯ ЭЛЕКТРИЧЕСКИМ ТОКОМ ИЛИ ПОЛУЧЕНИЯ ТРАВМЫ:

1. Данный портативный пылесос и зарядное устройство Dyson не предназначены для использования малолетними детьми или людьми с ограниченными физическими, психическими или сенсорными возможностями, либо не имеющими достаточного опыта и знаний, кроме как под наблюдением ответственного лица, который может помочь в работе, давая инструкции, касающиеся использования переносного пылесоса или зарядного устройства, что может гарантировать безопасное использование переносного пылесоса и зарядного устройства.
2. Не разрешайте детям играть с пылесосом. Будьте крайне осторожны при использовании пылесоса детьми или поблизости от них. Следите за тем, чтобы дети не играли с пылесосом или зарядным устройством.
3. Не устанавливайте, не заряжайте и не пылесос Dyson вне помещений, в ванных комнатах или в пределах 10 футов (3 метра) от бассейнов. Не используйте переносной пылесос Dyson или зарядное устройство на влажных поверхностях и берегите его от воздействия влаги, воды или снега.
4. Не пользуйтесь пылесосом, если поврежден кабель. Если пылесос или зарядное устройство Dyson не работают должным образом, были повреждены сильным ударом, уронены, повреждены, были оставлены на улице или упали в воду, прекратите их использование и обратитесь в Службу поддержки клиентов компании Dyson.
5. Не дергайте кабель, пытаясь выключить зарядное устройство. Отключая пылесос от сети, беритесь за вилку, а не за сам кабель.
6. Отключите зарядное устройство от розетки, если не собираетесь использовать его в течение продолжительного периода времени. Убедитесь в том, что кабель зарядного устройства проходит так, чтобы не наступить на него и не споткнуться, либо чтобы он каким-либо иным образом не привел к травме или стрессу.
7. Не растягивайте и не натягивайте кабель зарядного устройства. Держите его вдали от нагретых поверхностей.
8. Не беритесь мокрыми руками за зарядное устройство, включая клеммы зарядного устройства или за пылесос Dyson.
9. Не вставляйте никакие предметы в отверстия. Не используйте устройство, если его отверстия заблокированы; следите за тем, чтобы пыль, мусор, волосы и пр. не мешали свободному прохождению воздушного потока.
10. Следите за тем, чтобы волосы, свободная одежда, пальцы и другие части тела не попали в отверстия и движущиеся части пылесоса.
11. Будьте крайне аккуратны при уборке лестниц.
12. Не пользуйтесь пылесосом для сбора легковоспламеняющихся или взрывоопасных жидкостей, таких как бензин, а также не пользуйтесь пылесосом в местах, где могут находиться такие жидкости.
13. Не используйте пылесос для сбора горящего или тлеющего мусора, такого как сигареты, спички или горячий пепел.
14. Не используйте пылесос, если не установлен прозрачный контейнер или фильтры.
15. Используйте пылесос только в соответствии с инструкциями. Используйте только аксессуары и запасные детали, рекомендованные компанией Dyson. Не смазывайте детали прибора и не выполняйте работ по обслуживанию и ремонту, кроме указанных в данном руководстве или рекомендованных службой поддержки клиентов компании Dyson.
16. Не разбирайте пылесос и зарядное устройство Dyson; при необходимости проведения ремонта или обслуживания, обратитесь в Службу поддержки клиентов компании Dyson. Неправильная сборка может привести к поражению электрическим током или возгоранию.
17. Отключите зарядное устройство от сети перед тем, как приступить к очистке или обслуживанию.
18. Не рекомендуется использовать удлинители.
19. Не сжигайте этот пылесос Dyson даже если он серьезно поврежден. В огне аккумуляторы могут взорваться.
20. Во избежание получения травм и повреждения пылесоса, используйте только оригинальное зарядное устройство и аккумулятор.
21. Не отсоединяйте аккумулятор во время работы пылесоса.



RU
Не используйте вблизи открытого огня.



Не используйте вблизи источника тепла.



Не используйте для сбора воды и других жидкостей.



Не пылесосьте горящие объекты.

SE

Använd inte dammsugaren nära öppen eld.

Förvara inte dammsugaren nära värmekällor.

Sug inte upp vatten eller andra vätskor.

Sug inte upp brinnande föremål.

SE

VIKTIGA SÄKERHETSFORESKRIFTER

LÄS ALLA INSTRUKTIONER OCH VARNINGAR I DEN HÄR BRUKSANVISNINGEN, FÖR BÅDE LADDAREN, BATTERIET OCH DYSON-DAMMSUGAREN, INNAN DU LADDAR BATTERIET ELLER ANVÄNDER MASKINEN.

VID ANVÄNDNING AV ELEKTRISKA REDSKAP SKA DU ALLTID FÖLJA GRUNDLÄGGANDE SÄKERHETSFORESKRIFTER, INKLUSIVE FÖLJANDE:

! VARNING

MINSKA RISKEN FÖR BRAND, ELEKTRISKA STÖTAR OCH PERSONSKADOR:

1. Den här handdammsugaren med laddare från Dyson är inte avsedd att användas av små barn eller personer med nedsatt känsel, fysisk eller psykisk kapacitet eller brist på erfarenhet eller kunskap, om de inte övervakas eller instrueras av en ansvarig vuxen beträffande hur handdammsugaren och laddaren ska användas, för att se till att de kan ladda och använda handdammsugaren på ett säkert sätt.
2. Låt inte maskinen användas som leksak. Var särskilt uppmärksam om den används av eller i närheten av barn. Kontrollera att barnen inte leker med handdammsugaren eller laddaren.
3. Installera, ladda eller använd inte handdammsugaren utomhus, i badrummet eller på mindre än tre meters avstånd från en swimmingpool. Använd inte handdammsugaren eller laddaren på våta underlag och utsätt dem inte för fukt, regn eller snö.
4. Använd eller ladda inte maskinen om sladden är skadad. Om handdammsugaren eller laddaren inte fungerar, har utsatts för kraftiga slag, tappats i golvet eller i vatten, skadats eller lämnats utomhus, ska de inte användas. Kontakta i så fall Dysons kundtjänst per telefon.
5. Dra inte i själva sladden när du ska dra ur laddarens kontakt. Håll i kontakten och inte i sladden.
6. Dra ur laddarens kontakt ur uttaget när du inte ska använda den på ett tag. Kontrollera att laddningsladdan är placerad så att man inte kan kliva/snubbla på den eller på annat sätt utsätta den för skador eller slitage.
7. Sträck inte laddningsladdan och placera den inte så att den utsätts för påfrestningar. Håll sladden på avstånd från varma ytor.
8. Hantera inte laddaren, kontaktpolerna eller Dysons handdammsugare med våta händer.
9. För inte in föremål i öppningarna. Använd inte maskinen om en öppning är blockerad; håll fri från damm, ludd, hår och annat som kan minska luftflödet.
10. Håll hår, löst sittande plagg, fingrar och alla kroppsdelar borta från öppningar och rörliga delar.
11. Var extra försiktig när du dammsuger trappor.
12. Använd inte maskinen för att avlägsna antändbara eller brännbara vätskor, t.ex. bensin, och använd den inte i utrymmen där sådana vätskor kan finnas.
13. Använd inte maskinen för att avlägsna något som brinner eller ryker, t.ex. cigaretter, tändstickor eller varm aska.
14. Använd aldrig maskinen utan att den genomskinliga behållaren och filtren sitter på plats.
15. Användning får bara ske enligt beskrivningen i den här handboken. Använd bara rekommenderade tillbehör och reservdelar från Dyson. Utför inget underhåll på egen hand, förutom det som visas i bruksanvisningen eller anvisas av Dysons akutnummer.
16. Försök inte ta isär handdammsugaren eller laddaren. Kontakta Dysons kundtjänst om maskinen behöver underhållas eller repareras. Om maskinen monteras ihop igen felaktigt kan det leda till elektriska stötar eller eldsvåda.
17. Dra ur laddaren ur uttaget före rengöring och underhåll.
18. Användning av en förlängningsladd rekommenderas inte.
19. Dysons handdammsugare ska inte brännas, även om den är helt trasig. Batterierna kan explodera i elden.
20. Använd bara batterier och laddningsenhet från Dyson till den här apparaten. Batteriet som används i den här enheten kan utgöra en risk för eldsvåda eller kemisk brand om det hanteras på fel sätt.
21. Vidta försiktighet så att inte batteriutlösarknappen utlöses under drift.

SI

POMEMBNI VARNOSTNI UKREPI

PRED MENJAVO BATERIJE IN UPORABO SESALCA PAZLJIVO PREBERITE NAVODILA IN OPOZORILA V TEH NAVODILIH, NA POLNILCU, NA BATERIJI IN SESALCU.

PRI UPORABI ELEKTRIČNE NAPRAVE JE TREBA VEDNO UPOŠTEVATI PREVIDNOSTNE UKREPE, VKLJUČNO Z NASLEDNJI MI:

⚠ OPOZORILO

ZA PREPREČITEV TVEGANJA POŽARA, ELEKTRIČNEGA UDARA ALI POŠKODBE:

1. Dysonovega ročnega sesalnika in polnilca ne smejo uporabljati otroci ali bolne osebe z zmanjšanimi fizičnimi, senzoričnimi ali mentalnimi sposobnostmi ali s pomanjkanjem izkušenj in znanja, razen pod nadzorom ali z natančnimi navodili odgovorne osebe o uporabi ročnega sesalnika ali polnilca, ki zagotavljajo varno polnjenje in uporabo ročnega sesalnika.
2. Ne dovolite, da bi se z napravo igrali otroci. Če napravo uporabljajo otroci ali če so med njeno uporabo otroci v bližini, bodite skrajno pazljivi. Pazite, da se otroci ne igrajo z ročnim sesalnikom ali polnilcem.
3. Dysonovega ročnega sesalnika ne smete postaviti, polniti ali uporabljati na prostem, v kopalnici ali v oddaljenosti 3 metrov ali manj od bazena. Dysonovega ročnega sesalnika ali polnilca ne smete uporabljati na mokrih površinah ali ga izpostavljati vlagi, dežju ali snegu.
4. Ne uporabljajte ali polnite, če je poškodovan kabel. Če Dysonov ročni sesalnik ali polnilec ne deluje pravilno, če je ob kaj močno udaril, vam je padel na tla, je poškodovan, ste ga pustili na prostem ali je prišel v stik s tekočino, ga ne uporabljajte in se obrnite na Dysonovo številko za pomoč uporabnikom.
5. Polnilca ne izklopite s potegom kabla. Za izklapljanje primite polnilec in ne kabel.
6. Polnilec izklopite iz električnega napajanja, če ga dlje časa ne uporabljate. Kabel polnilca postavite tako, da nanj ni mogoče stopiti, se ob njega spotakniti ali ga drugače poškodovati ali potegniti.
7. Kabel polnilca ne vlečite ali raztegujte. Kabel se ne sme dotikati vročih površin.
8. Polnilca, vključno s konektorji in Dysonovega ročnega sesalnika ne prijemajte z mokrimi rokami.
9. V odprtine ne vstavljajte nobenih predmetov. Ne uporabljajte sesalnika z zamašenimi odprtinami; redno čistite prah, vlakna, dlake in vse ostalo, kar lahko zmanjša pretok zraka.
10. Pazite, da lasje, široka oblačila, prsti ali drugi deli telesa ne pridejo v odprtine ali gibljive dele.
11. Pri uporabi na stopnicah bodite še posebej previdni.
12. Ne sesajte vnetljivih ali gorljivih tekočin, kot je bencin in ne uporabljajte sesalnika na površinah, kjer so lahko prisotne.
13. Ne sesajte gorečih ali kadečih se predmetov, kot so cigarete, vžigalice ali vroč pepel.
14. Sesalnika ne uporabljajte brez nameščenega zbiralnika smeti in filtra.
15. Sesalnik uporabljajte le v skladu s tem priročnikom. Uporabljajte le Dysonove nastavke in nadomestne dele. Ne izvajajte nobenih vzdrževalnih del razen tistih, ki so prikazana v tem priročniku ali po nasvetu strokovnjaka z Dysonove številke za pomoč.
16. Dysonovega ročnega sesalnika ali polnilca ne razstavljajte, temveč se za servis ali popravilo obrnite na Dysonovo številko za pomoč uporabnikom. Ob nepravilni ponovni sestavi lahko pride do električnega udara ali požara.
17. Pred čiščenjem ali vzdrževanjem izklopite polnilec iz električnega napajanja.
18. Uporaba podaljška ni priporočljiva.
19. Dysonovega ročnega sesalnika ne zažigajte, tudi če je zelo poškodovan. Baterijski vložki lahko zaradi ognja eksplodirajo.
20. Za polnjenje tega ročnega sesalnika uporabljajte le Dyson polnilec. Uporabljajte le Dyson baterijo, ki je namenjena za ta ročni sesalnik. V primeru, da uporabite kakšno drugo baterijo, jo lahko raznese in povzroči poškodbe uporabniku in okolici.
21. Med sesanjem ne pritiskajte gumba za odstranitev baterije.

TR

ÖNEMLİ GÜVENLİK ÖNLEMLERİ

BATARYA'YI ŞARJ ETMEDEN YA DA BU ÜRÜNÜ KULLANMADAN ÖNCE, EL KİTABINDA Kİ, ŞARJ ALETİNİN VE BATARYA'NIN ÜSTÜNDE Kİ, DYSON ELEKTRİKLI SÜPÜRGENİN ÜSTÜNDE Kİ TÜM TALİMATLARI VE UYARILARI OKUYUNUZ.

ELEKTRİKLI BİR CİHAZI KULLANIRKEN BAZI TEMEL ÖNLEMLERİN ALINMASI HER ZAMAN İÇİN GEREKLİDİR. BU ÖNLEMLERDEN BİRKAÇI ŞUNLARDIR:

⚠ UYARI

YANGIN, ELEKTRİK ÇARPMASI VEYA YARALANMA TEHLİKESİNİ AZALTMAK İÇİN:

1. Bu Dyson şarjlı el süpürgesi ve şarj aleti, küçük çocuklar, fiziksel ya da zihinsel özürli kişiler tarafından, yanlarında kendilerine nezaret edecek ve/veya aletin kullanım talimatlarını kendilerine anlatabilecek bir sorumlu kişi olmadığı takdirde kullanılmamalıdır.
2. Oyuncak olarak kullanılmasına izin vermeyin. Çocuklar tarafından veya onların yanında kullanıldığında çok dikkatli olunmalıdır. Şarjlı el süpürgesi veya şarj aleti ile oynamadıklarından emin olmak için çocuklar gözetim altında olmalıdır.
3. Dış ortamlarda, banyoda veya havuza 3 metreden daha yakın bir mesafede, Dyson şarjlı el süpürgesi kesinlikle kurmayın, şarj etmeyin veya kullanmayın. Dyson şarjlı el süpürgesi veya şarj aletini ıslak yüzeylerde kesinlikle kullanmayın ve rutubetli, yağmur veya kar yağışına kesinlikle maruz bırakmayın.
4. Cihazı hasarlı kablo veya fişle kullanmayın veya şarj etmeyin. Dyson şarjlı el süpürgesi veya şarj aleti çalışması gerektiği gibi çalışmıyorsa, şiddetli bir darbeye maruz kaldıysa, düşürüldüyse, zarar gördüyse, dış ortamlarda bırakıldıysa veya suya düşürüldüyse kesinlikle kullanmayın ve Dyson Müşteri Hizmetleri DanışmaHattı ile iletişim kurun.
5. Fişi prizden çıkarırken kablosundan çekerek çıkarmayın. Prizden çıkarmak için kablodan değil, fişten tutun.
6. Uzun süre kullanılmayacaksa, şarj aletini prizden çıkarın. Şarj aleti kablosunun, üzerine basılmayacağı, kimsenin takılmayacağı ve hasar görmeyeceği bir yerde bulunduğundan emin olun.
7. Şarj aleti kablosunu kesinlikle germeyin veya gerileceği bir yere koymayın. Kabloyu sıcak yüzeylerden uzak tutun.
8. Islak ellerle, şarj aletinin terminaleri de dahil olmak üzere, şarj aletini veya Dyson şarjlı el süpürgesini kesinlikle tutmayın.
9. Hava giriş ağızlarına herhangi bir nesne koymayın. Hava giriş ağızlarının önü kapalıyken cihazı kullanmayın; toz, hav, saç ve hava akımını engelleyebilecek diğer maddeleri hava giriş ağızlarından uzak tutun.
10. Saçlarınızı, bol giysileri, parmaklarınızı ve bedeninizin diğer tüm uzuvlarını hava giriş ağızlarından ve hareketli parçalardan uzak tutun.
11. Merdivenlerde temizlik yaparken daha dikkatli olun.
12. Benzin gibi alev alıcı veya yanıcı sıvıları çekmek için ya da bu tür sıvıların var olabileceği mekanlarda cihazı kullanmayın.
13. Sigara, kibrit ya da sıcak kül gibi yanmakta olan ya da dumanı tüten hiçbir şeyi çekmek için kullanmayın.
14. Şeffaf hazne ve filtreler takılı olmadan cihazı kullanmayın.
15. Yalnızca bu kılavuzda açıklanan şekilde kullanın. Yalnızca Dyson tarafından önerilen aksesuarları ve yedek parçaları kullanın. Bu kılavuzda gösterilenler ya da Dyson Müşteri Hizmetleri Danışma Hattı tarafından önerilenler haricinde hiç bir bakım ve onarım işlemi yapmayın.
16. Dyson şarjlı el süpürgesi veya şarj aletini kesinlikle sökülüp açmayın, servis veya tamir gerektiğinde Dyson Müşteri Hizmetleri Danışma Hattı ile iletişim kurun. Cihazın söküldükten sonra hatalı olarak tekrar toplanması, elektrik çarpmasına veya yangına neden olabilir.
17. Temizlik veya bakım yapmadan önce şarj aletini prizden çekin.
18. Uzatma kablosu kullanılması önerilmez.
19. Ağır hasar görmüş bile olsa, Dyson şarjlı el süpürgesini kesinlikle yakmayın. Piller ateşte patlayabilir.
20. Bu Dyson şarjlı el süpürgesi için sadece Dyson pillerini ve şarj ünitesini kullanın. Farklı batarya ve şarj ünitesi kullanımı, patlama riskini ortaya çıkarabilir, şahsi yaralanmalara ve hasara sebep olabilir.
21. Kullanım esnasında, bataryayı makineden ayırma butonuna basmayın.



SI
Ne uporabljajte v bližini odprtega ognja.



Ne shranjujte blizu virov toplote.



Ne sesajte vode ali drugih tekočin.



Ne sesajte gorečih predmetov.

TR
Açık ateş yanında kullanmayın.

Isı kaynaklarının yanında tutmayın.

Su ya da diğer sıvıları çekmeyin.

Yanan objeleri çekmeyin.

Blockages • Blocages • Blockierungen entfernen
 • Blokkades • Bloqueos • Ostruzioni
 • Устранение засоров • Blokade

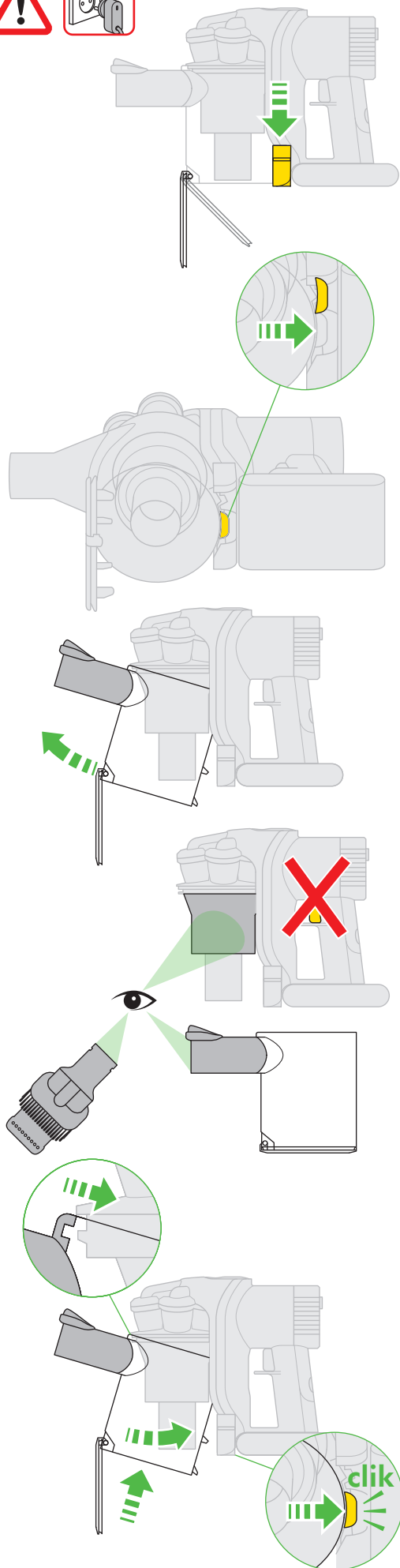

Power • Bouton marche/arrêt • Ein-/Ausschalter • Aan/uit knop • Encendido/ Apagado • Accendere/Spieg

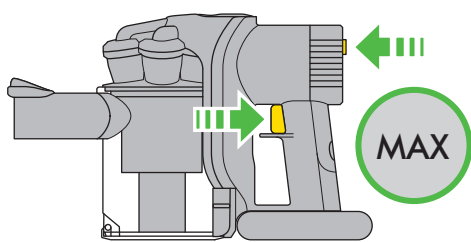

MAX POWER
 = 08:00 mins

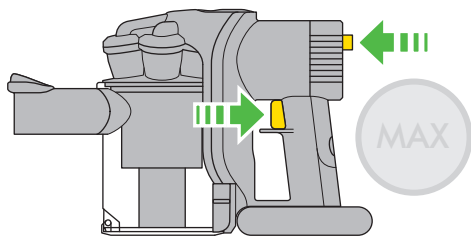

MIN POWER
 = 05:00 mins

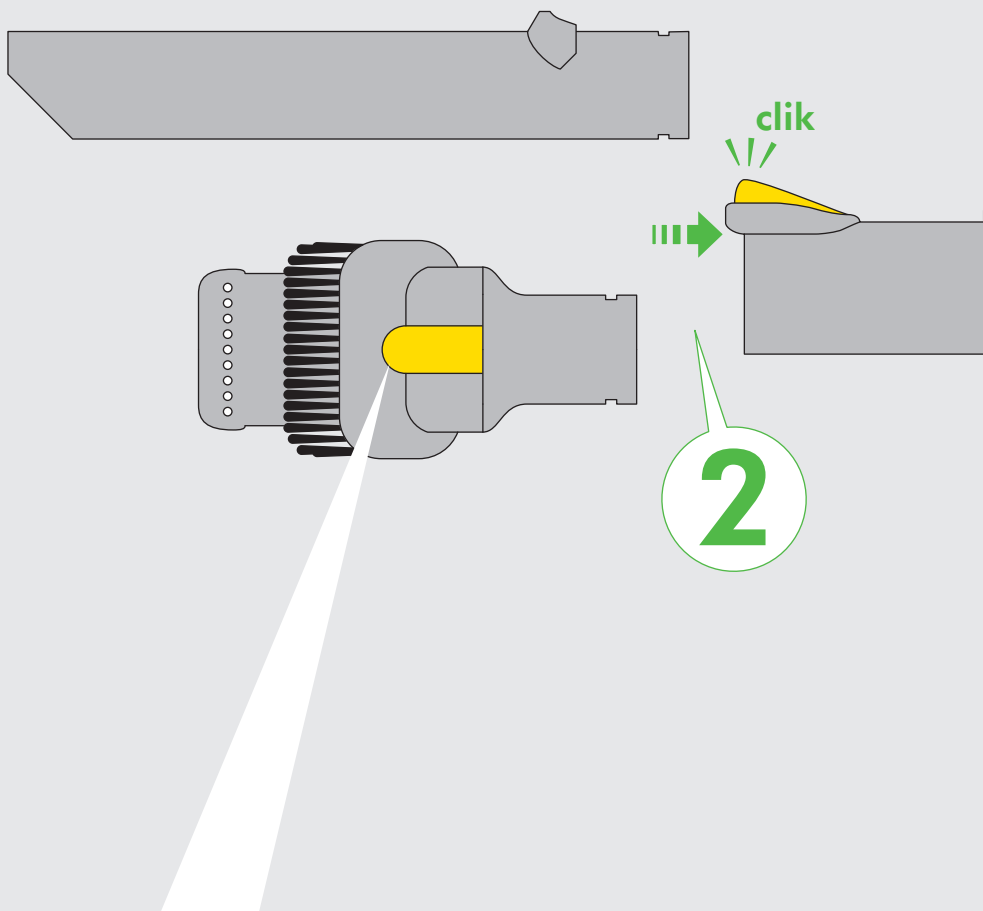

Combination accessory tool • Accessoire combiné • Kombi-Zubehördüse • Combinatie accessoire
 • Accesorio multifunción • Accessorio multifunzione • Универсальная насадка
 • Kombiniran nastavak

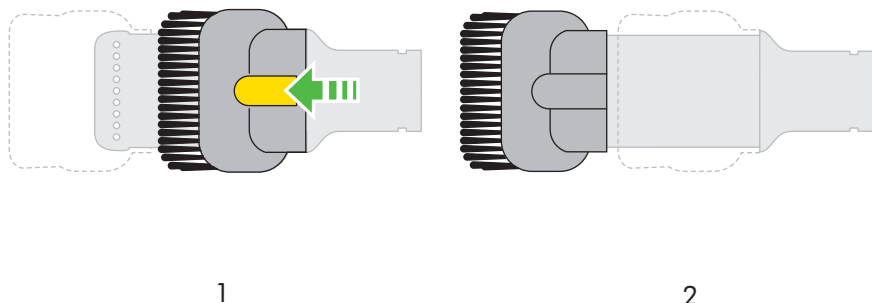

1

2

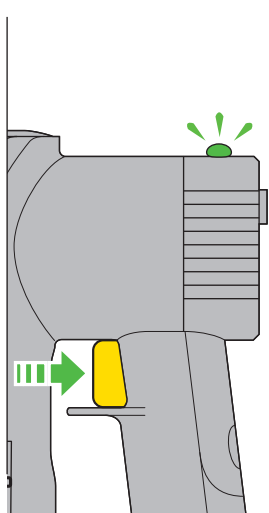

00:00 min
Min min
МИНУТА

See page 16. Ver página 22.
Voir page 17. Vedere pagina 23.
Siehe Seite 19. см. на странице 32.
Zie pagina 20. Glejte stran 34.

See page 16. Ver página 22.
Voir page 17. Vedere pagina 23.
Siehe Seite 19. см. на странице 32.
Zie pagina 20. Glejte stran 34.

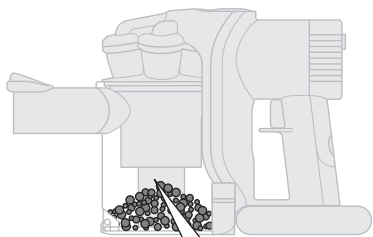
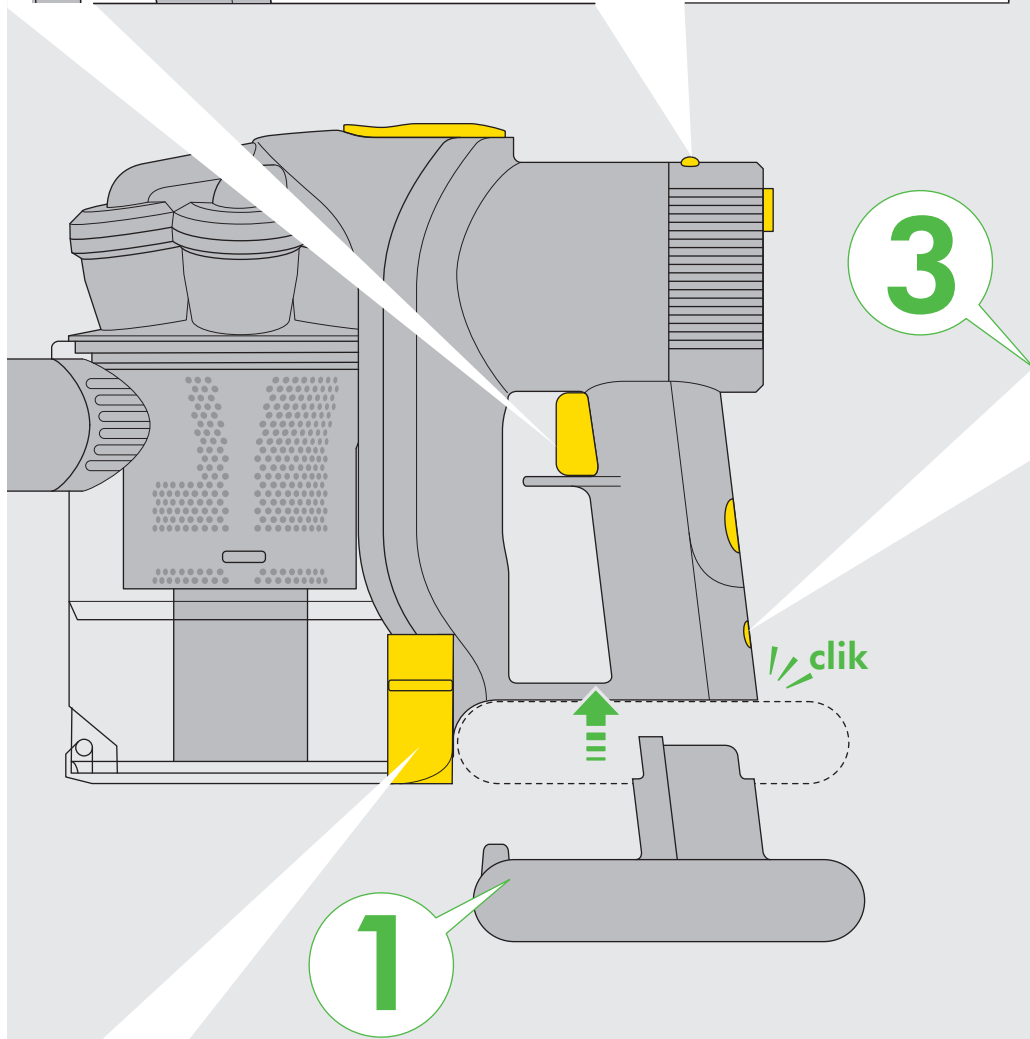

1

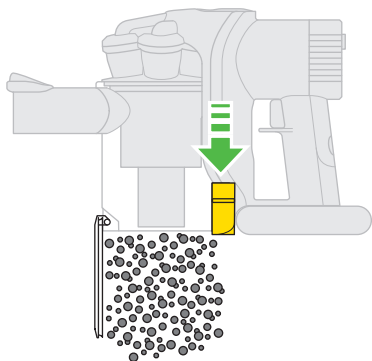

2

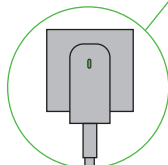
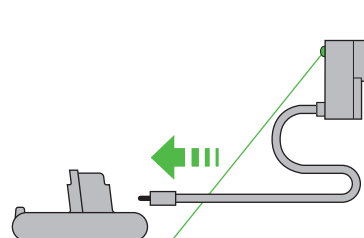
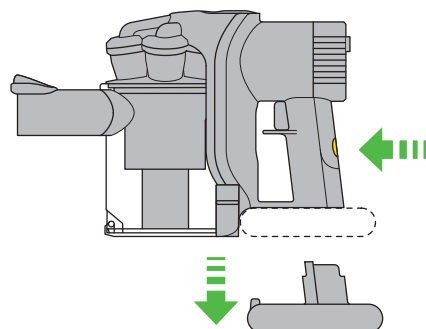
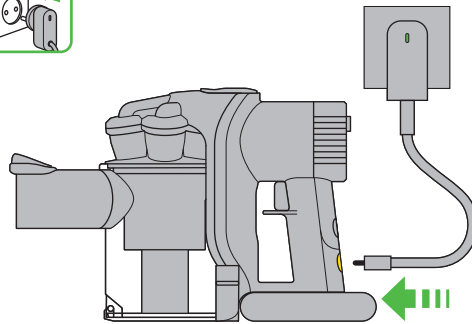

See page 16.

Voir page 17.

Siehe Seite 19.

Zie pagina 21.

Ver página 22.

Vedere pagina 23.

см. на странице 32.

Glejte stran 34.

¡IMPORTANT!

WASH FILTER • LAVER LE FILTRE
FILTER WASCHEN • FILTER WASSEN
LAVE EL FILTRO • LAVAGGIO DEL FILTRO
ПРОМЫВКА ФИЛЬТРА • OPERITE FILTER

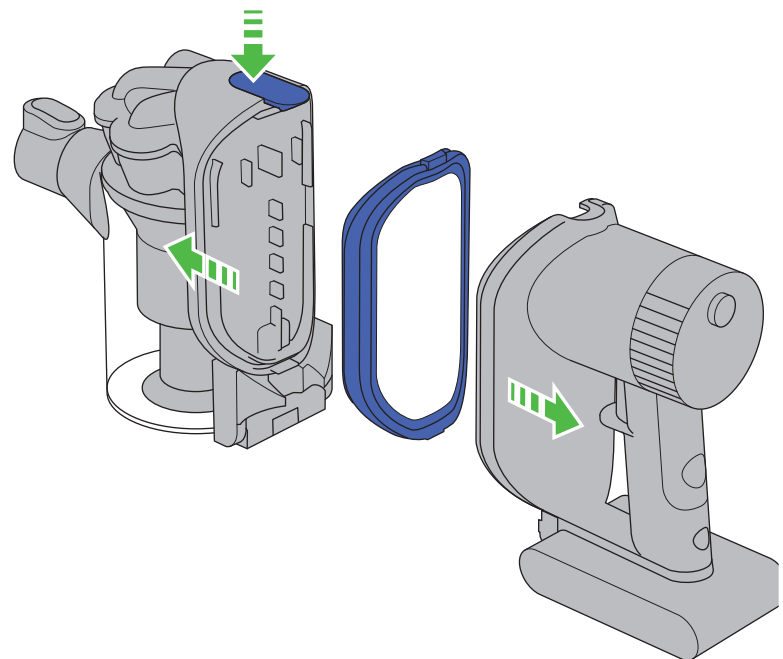
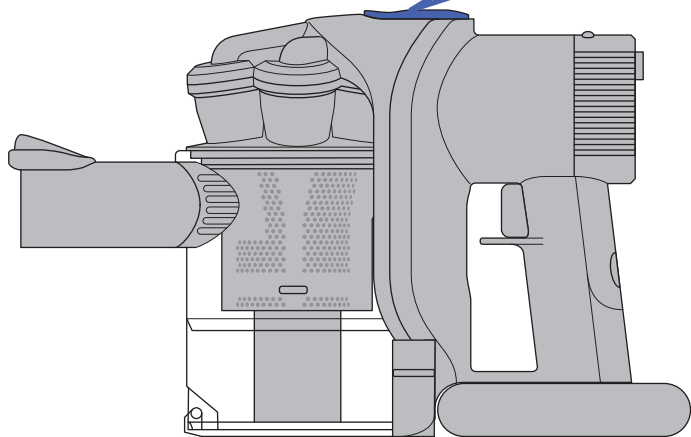
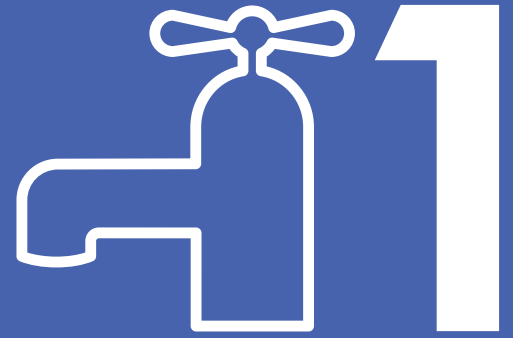

Wash filter with cold water at least every month.
 Laver le filtre à l'eau froide une fois par mois minimum.
 Reinigen Sie den Filter mindestens einmal im Monat mit kaltem Wasser.
 Was de filter ten minste eenmaal per maand met koud water.
 Lave el filtro con agua fría al menos una vez al mes.
 Lavare il filtro con acqua fredda almeno una volta al mese.
 Промывайте фильтр холодной водой не реже одного раза в месяц.
 Filter operite s hladno vodo vsaj enkrat na mesec.

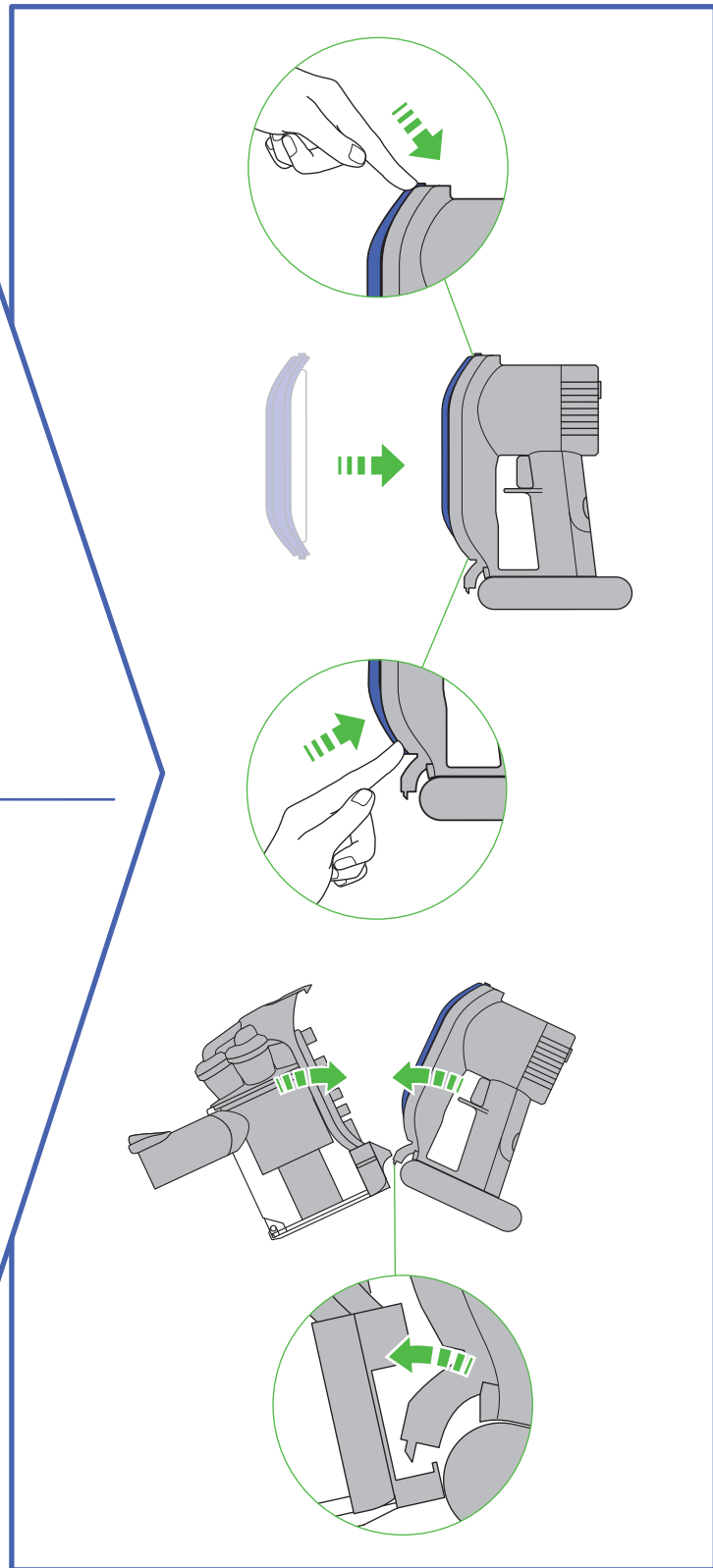
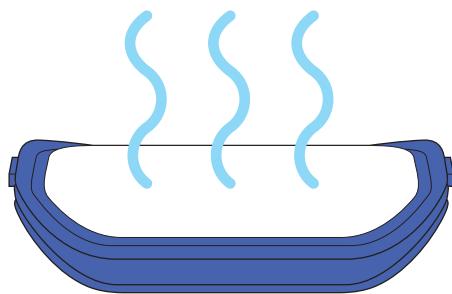
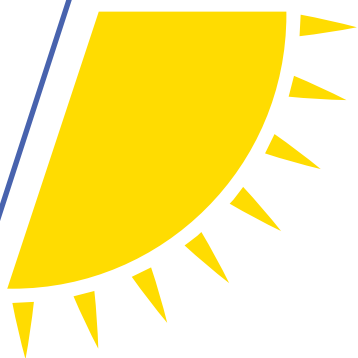
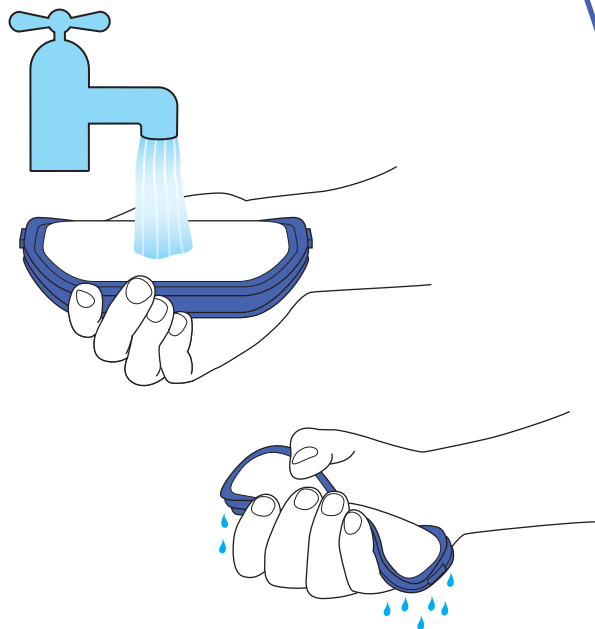

USING YOUR DYSON HANDHELD VACUUM

CAUTION:

- Take care not to engage battery release button during normal operation.
- Do not operate the Dyson handheld vacuum while checking for blockages.

PLEASE NOTE:

- Do not carry out any maintenance or repair work other than that shown in this Dyson Operating Manual or advised by the Dyson Customer Care Helpline.
- This Dyson handheld vacuum is designed for domestic indoor and car use only. Do not use it whilst the car is in motion or while driving.
- Do not press down on the nozzle with excessive force when using the Dyson handheld vacuum as this may cause damage.
- If the motor overheats, the Dyson handheld vacuum will cut out automatically. Leave it to cool for at least an hour and check for blockages before restarting.
- Fine dirt such as flour or plaster dust should only be vacuumed in very small amounts.
- Do not use any lubricants, cleaning agents, polishes or air fresheners on any part of the Dyson vacuum cleaner or charger.
- This Dyson vacuum cleaner is fitted with a thermal cut-out. If any part of the Dyson vacuum cleaner becomes blocked the machine may overheat and automatically shut off. If this happens, switch 'OFF' the Dyson vacuum cleaner and allow to cool before attempting to check the filter or for blockages. Clear any blockages before restarting.
- Store the Dyson vacuum cleaner indoors. Do not use or store this Dyson vacuum cleaner below 3°C (37.4°F). Ensure that the Dyson vacuum cleaner is at room temperature before operating.

TROUBLESHOOTING – DYSON HANDHELD VACUUM

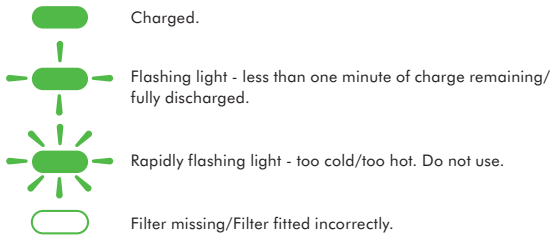

EMPTYING THE CLEAR BIN

CAUTION:

- Switch off Dyson handheld vacuum and disconnect from charger before emptying the clear bin.

PLEASE NOTE :

- Empty as soon as the dirt reaches the level of the MAX mark – do not overfill. To release the dirt, push the button at the side of the clear bin as shown.
- Do not use the Dyson handheld vacuum without the clear bin in place.

CLEANING THE CLEAR BIN

CAUTION:

- Ensure the clear bin is completely dry before replacing.

PLEASE NOTE :

- To remove the clear bin, push the release button on the underside of the Dyson handheld vacuum as shown.
- Do not put the clear bin in a dishwasher.
- Clean the shroud with a cloth or dry brush to remove lint and dirt.

WASHING YOUR FILTER

CAUTION:

- Switch 'OFF' and disconnect from charger before removing the filter.
- Ensure filter is completely dry before refitting to Dyson handheld vacuum.
- Ensure the filter tabs are correctly located.

PLEASE NOTE :

- This Dyson handheld vacuum has one filter, located as shown. It is important to check your filter regularly and wash at least every month according to instructions, to maintain performance. Please leave to dry completely for 12 hours.
- The filter may require more frequent washing if vacuuming fine dust.
- Do not use detergents to clean the filter.
- Do not put the filter in the dishwasher, washing machine, tumble dryer, oven, microwave or near an open flame.

LOOKING FOR BLOCKAGES

CAUTION:

- Switch off the Dyson handheld vacuum and disconnect from charger before looking for blockages.
- Beware of sharp objects when clearing blockages.
- Refit all parts of the Dyson handheld vacuum securely before using.

PLEASE NOTE :

- Clearing blockages is not covered by your Dyson handheld vacuum's limited warranty. If any part of your Dyson handheld vacuum becomes blocked, it may overheat and then automatically shut off.
- Unplug the Dyson handheld vacuum and leave to cool down. Clear blockage before restarting.

CHARGING AND STORING YOUR DYSON HANDHELD VACUUM

Your Dyson handheld vacuum will turn off if the battery temperature is below 3°C. This is designed to protect the motor and battery of your product. Do not charge the Dyson handheld vacuum and then move it to an area with a temperature below 3°C for storage purposes.

TROUBLESHOOTING – CHARGING AND BATTERY

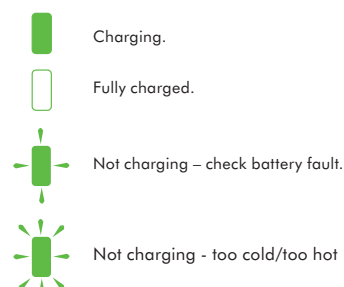

BATTERY SAFETY INSTRUCTIONS

Use only Dyson batteries and charging unit for this Dyson handheld vacuum. The battery is a sealed unit and under normal circumstances poses no safety concerns. In the unlikely event that liquid leaks from the battery do not touch the liquid and observe the following precautions:

Skin contact – can cause irritation. Wash with soap and water.
Inhalation – can cause respiratory irritation. Provide fresh air and seek medical advice.
Eye contact – can cause irritation. Immediately flush eyes thoroughly with water for at least 15 minutes. Seek medical attention.

Disposal – wear gloves to handle the battery and dispose of immediately following local ordinances or regulations.



CAUTION:

The battery used in this device may present a risk of fire or chemical burn if mistreated. Do not disassemble, short contacts, heat above 140°F (60°C), or incinerate. Replace battery with a Dyson battery only, use of any other battery may present a risk of fire or explosion. Dispose of used battery promptly. Keep away from children. Do not disassemble and do not dispose of in fire.

- The battery must be removed from the Dyson handheld vacuum before it is scrapped.
- The battery is to be disposed of safely.
- The handheld vacuum must be disconnected from the supply mains when removing the battery.
- Battery can be charged on or off the handheld vacuum. Take care when removing the battery.

DISPOSAL INFORMATION

This product should not be treated as household waste. Instead it should be handed over to the applicable collection point for the recycling of electrical and electronic equipment – this may be your local civic amenity site or a facility provided by the retailer selling the product or a replacement product. By ensuring this product is disposed of correctly, you will help prevent potential negative consequences for the environment and for human health, which could otherwise be caused by inappropriate waste handling of this product. For more detailed information about recycling of this product, please contact the Dyson Customer Care Helpline, your local authority civic amenity site or the retailer selling the product or a replacement product.

GUARANTEE TERMS AND CONDITIONS

DYSON CUSTOMER CARE

If you have a question about your Dyson handheld vacuum, call the Dyson Customer Care Helpline with your serial number and details of where and when you bought the handheld vacuum, or contact us via the website. The serial number can be found on the main body of the handheld vacuum behind the filter.

Most questions can be solved over the phone by one of our Dyson Customer Care Helpline staff.

If your handheld vacuum needs service, call the Dyson Customer Care Helpline so we can discuss the available options. If your handheld vacuum is under guarantee, and the repair is covered, it will be repaired at no cost.

PLEASE REGISTER AS A DYSON MACHINE OWNER

THANK YOU FOR CHOOSING TO BUY A DYSON HANDHELD VACUUM.

To help us ensure you receive prompt and efficient service, please register as a Dyson machine owner. There are 2 ways to do this:

- Online at www.dyson.co.uk
 - By calling the Dyson Customer Care Helpline.
- This will confirm ownership of your Dyson handheld vacuum in the event of an insurance loss, and enable us to contact you if necessary.

LIMITED 2 YEAR GUARANTEE

TERMS AND CONDITIONS OF THE DYSON 2 YEAR LIMITED GUARANTEE.

WHAT IS COVERED

- The repair or replacement of your vacuum cleaner (at Dyson's discretion) if your vacuum cleaner is found to be defective due to faulty materials, workmanship or function within 2 years of purchase or delivery (if any part is no longer available or out of manufacture Dyson will replace it with a functional replacement part).
- Use of the vacuum cleaner in UK and Ireland.

WHAT IS NOT COVERED

Dyson does not guarantee the repair or replacement of a product as a result of:

- Normal wear and tear (e.g. fuse, belt, brush bar, etc).
- Reduction in battery discharge time due to battery age or use.
- Accidental damage, faults caused by negligent use or care, misuse, neglect, careless operation or handling of the handheld vacuum which is not in accordance with the Dyson Operating Manual.
- Blockages – please refer to the Dyson Operating Manual for details of how to unblock your handheld vacuum.
- Use of the handheld vacuum for anything other than normal domestic household purposes.
- Use of parts not assembled or installed in accordance with the instructions of Dyson.
- Use of parts and accessories which are not Dyson Genuine Components.
- Faulty installation (except where installed by Dyson).
- Repairs or alterations carried out by parties other than Dyson or its authorised agents.
- If you are in any doubt as to what is covered by your guarantee, please call the Dyson Customer Care Helpline.

SUMMARY OF COVER

- The guarantee becomes effective at the date of purchase (or the date of delivery if this is later).
- You must provide proof of (both the original and any subsequent) delivery/purchase before any work can be carried out on your Dyson handheld vacuum. Without this proof, any work carried out will be chargeable. Please keep your receipt or delivery note.
- All work will be carried out by Dyson or its authorised agents.
- Any parts which are replaced will become the property of Dyson.
- The repair or replacement of your handheld vacuum under guarantee will not extend the period of guarantee.
- The guarantee provides benefits which are additional to and do not affect your statutory rights as a consumer.

ABOUT YOUR PRIVACY

Your information will be held by Dyson Limited and its agents for promotional, marketing and servicing purposes.

If your personal details change, if you change your mind about any of your marketing preferences or if you have any queries about how we use your information, please let us know by contacting Dyson Limited, Tetbury Hill, Malmesbury, Wiltshire, SN16 0RP England, or by calling the Dyson Customer Care Helpline on UK: 0800 298 0298 or ROI: 01 475 7109. Or you can email us at askdyson@dyson.co.uk

For more information on how we protect your privacy, please see our privacy policy on www.dyson.co.uk

UTILISATION DE VOTRE ASPIRATEUR À MAIN DYSON

⚠ ATTENTION :

- Pendant l'utilisation, veiller à ne pas presser le bouton de libération de la batterie.
- Mettre l'appareil hors tension pour vérifier l'absence d'obstructions.

REMARQUE :

- Ne pas procéder à des opérations d'entretien ou de réparation autres que celles décrites dans ce mode d'emploi ou conseillées par le Service Consommateurs de Dyson.
- Cet aspirateur à main Dyson est uniquement conçu pour un usage domestique intérieur et pour la voiture. Ne pas utiliser l'appareil lorsque la voiture est en mouvement ou lorsque vous conduisez.
- Ne pas appuyer sur l'embout de l'appareil avec une force excessive au risque de l'endommager.
- Si le moteur est en surchauffe, l'appareil s'arrête automatiquement. Le laisser refroidir pendant au moins une heure et vérifier qu'il n'y a pas d'obstructions avant de redémarrer.
- Les fines particules de poussière comme le plâtre ou la farine ne doivent être aspirées qu'en très petites quantités.
- Ne pas utiliser de lubrifiant, d'agent nettoyant, de lustrant ou de désodorisant sur une quelconque partie de l'aspirateur Dyson ou du chargeur.
- Cet aspirateur Dyson est équipé d'un coupe-circuit thermique. Si une partie de l'aspirateur Dyson se bloque, l'appareil pourrait surchauffer et s'éteindre automatiquement. Si cela se produit, éteindre l'aspirateur Dyson et le laisser se refroidir avant de vérifier le filtre ou les éventuels blocages. Retirer les blocages avant de rallumer.
- Ranger l'aspirateur Dyson à l'intérieur. Ne pas utiliser ou ranger cet aspirateur Dyson en-dessous de 3°C. S'assurer que l'aspirateur Dyson est à la température de la pièce avant de l'allumer.

VOYANTS D'AVERTISSEMENT – ASPIRATEUR A MAIN DYSON

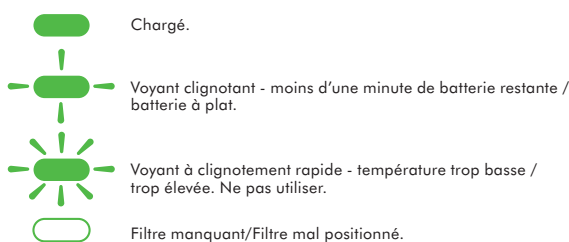

VIDAGE DU COLLECTEUR TRANSPARENT

⚠ ATTENTION :

- Éteindre l'aspirateur à main Dyson et le débrancher du chargeur avant de vider le collecteur transparent.

REMARQUE :

- Vider le collecteur dès que le niveau MAX est atteint – ne pas le remplir à l'excès. Pour libérer la poussière, appuyer sur le bouton situé sur le côté du collecteur transparent comme indiqué.
- Ne pas utiliser l'aspirateur à main Dyson sans avoir remis le collecteur transparent en place.

NETTOYAGE DU COLLECTEUR TRANSPARENT

⚠ ATTENTION :

- Vérifier que le collecteur transparent est complètement sec avant de le remettre en place.

REMARQUE :

- Pour retirer le collecteur transparent, appuyer sur le bouton de déclipsage situé sous l'aspirateur à main Dyson comme indiqué.
- Ne pas mettre le collecteur transparent dans un lave-vaisselle.
- Nettoyer la grille de séparation avec un chiffon sec ou une brosse pour enlever les moutons de poussière.

LAVER VOTRE FILTRE

⚠ ATTENTION :

- ÉTEINDRE et débrancher le chargeur avant de retirer le filtre.
- Vérifier que le filtre est complètement sec avant de le remettre en place dans l'aspirateur à main Dyson.
- Vérifier que le filtre est positionné dans le bon sens.

REMARQUE :

- Cet aspirateur à main Dyson est doté d'un filtre, situé comme illustré. Il est important de vérifier régulièrement le filtre et de le laver au minimum tous les mois, en respectant les instructions, pour conserver toutes les performances de l'aspirateur. Laisser sécher pendant 12 heures.
- Il se peut que le filtre nécessite un lavage plus fréquent en cas d'aspiration de fines particules de poussière.
- Ne pas utiliser de détergents pour nettoyer le filtre.
- Ne pas mettre le filtre dans le lave-vaisselle, le lave-linge, le sèche-linge, le four, le micro-ondes ou près d'une flamme.

VÉRIFIER L'ABSENCE D'OBSTRUCTIONS

⚠ ATTENTION :

- Éteindre l'aspirateur à main Dyson et le débrancher du chargeur avant de vérifier l'absence d'obstructions.
- Faire attention aux objets coupants enlevant les obstructions.
- Remettre toutes les pièces de l'aspirateur à main Dyson en place avant de l'utiliser à nouveau.

REMARQUE :

- L'opération consistant à retirer les obstructions n'est pas couverte par la garantie limitée de votre aspirateur à main Dyson. Si une partie de votre aspirateur à main Dyson se bouche, il peut surchauffer et s'éteindre automatiquement.
- Débrancher l'aspirateur à main Dyson et le laisser refroidir. Retirer l'obstruction avant de redémarrer l'aspirateur.

CHARGEMENT ET RANGEMENT DE VOTRE ASPIRATEUR A MAIN DYSON

Votre aspirateur à main s'éteindra si la batterie est au-dessous de 3°C. Cette protection est conçue pour protéger le moteur et la batterie de votre produit. Ne pas charger et ne pas ranger l'aspirateur à main dans un endroit dont la température est au-dessous de 3°C.

VOYANTS D'AVERTISSEMENT - CHARGEMENT ET BATTERIE

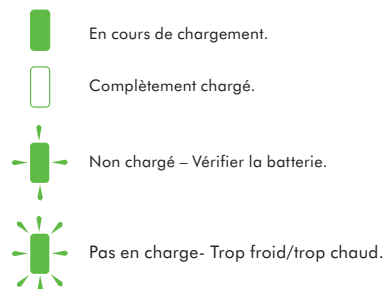

CONSIGNES DE SÉCURITÉ RELATIVES À LA BATTERIE

N'utiliser que les batteries et chargeurs Dyson destinés à cet aspirateur à main. La batterie est une unité hermétique qui, dans des circonstances normales, ne pose aucun problème de sécurité. Dans l'éventualité peu probable d'une fuite, ne pas toucher le liquide et respecter les précautions suivantes :

Contact avec la peau – peut causer des irritations. Nettoyer à l'eau et au savon. Inhalation – peut causer une irritation des voies respiratoires. Respirer de l'air frais et consulter un médecin.

Contact avec les yeux – peut causer des irritations. Rincer immédiatement et abondamment les yeux pendant au moins 15 minutes. Consulter un médecin.

Mise au rebut – utiliser des gants pour manipuler la batterie et la mettre immédiatement au rebut, conformément aux réglementations et arrêtés locaux.

⚠ ATTENTION :

La batterie utilisée dans cet appareil peut présenter un risque d'incendie ou de brûlure chimique si elle n'est pas manipulée correctement. Ne pas démonter, court-circuiter, chauffer à plus de 60°C ou incinérer. Remplacer la batterie uniquement avec une batterie Dyson ; l'utilisation de toute autre batterie peut présenter un risque d'incendie ou d'explosion. Mettre immédiatement la batterie usagée au rebut. Conserver hors de portée des enfants. Ne pas démonter et ne pas jeter au feu.

- La batterie doit être retirée de l'aspirateur à main Dyson avant sa mise au rebut.
- La batterie doit être mise au rebut en toute sécurité.
- L'aspirateur à main doit être débranché de l'alimentation secteur avant de retirer la batterie.
- La batterie peut être chargée directement de l'appareil ou seule. Veiller à enlever la batterie avec précaution.

INFORMATIONS RELATIVES À LA DESTRUCTION

Ce produit ne doit pas être considéré comme un déchet ménager. En effet, ce produit devra être déposé dans un endroit de ramassage dédié au recyclage des équipements électriques et électroniques. Il peut s'agir de votre déchèterie locale ou d'un point de dépôt fourni par le détaillant assurant la vente du produit ou d'un produit de remplacement. En vous assurant de la mise au rebut correcte de ce produit, vous éviterez des conséquences négatives sur l'environnement et la santé des personnes, susceptibles d'être causées par un traitement inapproprié de ce produit. Pour plus d'informations sur le recyclage de ce produit, veuillez contacter le Service Consommateurs de Dyson, votre déchèterie ou le détaillant assurant la vente du produit ou d'un produit de remplacement.

FR

SERVICE CONSOMMATEURS DYSON

Si vous avez des questions sur votre aspirateur Dyson, veuillez contacter le Service Consommateurs Dyson en vous munissant du numéro de série de votre appareil, de vos coordonnées, du lieu et de la date d'achat de votre aspirateur ou contactez Dyson en utilisant notre site internet. Le numéro de série se trouve sur la plaque signalétique située derrière le filtre.

La plupart des questions peuvent être résolues par téléphone par un de nos techniciens du Service Consommateurs Dyson.

Si votre aspirateur nécessite une réparation, veuillez contacter le Service Consommateurs Dyson pour détailler les options possibles. Si votre aspirateur est sous garantie et si la réparation est prise en charge, il sera réparé sans frais.

ENREGISTREZ-VOUS COMME PROPRIÉTAIRE D'UN ASPIRATEUR DYSON

MERCÌ D'AVOIR CHOISI D'ACHETER UN ASPIRATEUR DYSON

Pour nous aider à vous garantir un service rapide et efficace, veuillez vous enregistrer comme propriétaire Dyson.

Vous avez deux possibilités d'enregistrement

- En ligne à l'adresse www.dyson.fr
 - En contactant le Service Consommateurs de Dyson au 01 56 69 79 89
- Cet enregistrement vous confirme comme possesseur d'un aspirateur Dyson et nous permet de vous contacter si besoin.

GARANTIE DE 2 ANS

TERMES ET CONDITIONS DE VOTRE GARANTIE DYSON DE DEUX ANS.

CE QUI EST GARANTI

- La réparation ou le remplacement de votre aspirateur (à la seule discrétion de Dyson) s'il se révèle défectueux par défaut de matériau, de main d'œuvre ou de fonctionnement dans les deux ans à partir de la date d'achat ou de livraison. (si une pièce n'est plus disponible ou plus fabriquée, Dyson la remplacera par une pièce fonctionnelle équivalente).
- L'utilisation de l'aspirateur sur tout le territoire Français (conditions particulières pour les DOM et TOM).

CE QUI N'EST PAS GARANTI

Dyson ne garantit pas la réparation ni le remplacement d'un produit suite à :

- Usure normale (exemple : courroie, brosse...)
- La baisse d'autonomie de la batterie due à son âge ou son utilisation.
- Dégâts accidentels, défauts causés par une mauvaise utilisation, un entretien incorrect, une négligence ou une manipulation non conforme aux instructions du manuel d'utilisation.
- Obstructions : veuillez vous référer aux informations disponibles dans votre manuel d'utilisation dans la partie vérifier les obstructions.
- Utilisation de l'aspirateur en dehors des travaux ménagers ordinaires.
- Utilisation de pièces non assemblées ou fixées conformément aux instructions de Dyson.
- Utilisation de pièces et accessoires autres que ceux de Dyson.
- Erreur d'installation (sauf en cas d'installation par Dyson).
- Réparations ou modifications effectuées par des personnes autres que Dyson ou ses agents agréés. En cas de doute sur la couverture de votre garantie, veuillez contacter le Service Consommateurs Dyson.

RÉSUMÉ DE LA GARANTIE

Pour enregistrer votre garantie, vous devez fournir le numéro de série, la date et le lieu d'achat. Veuillez conserver votre facture d'achat en lieu sûr et vous assurer que vous pourrez disposer de ce document en cas de nécessité. Le numéro de série se trouve sur la plaque signalétique située sous le collecteur transparent.

1. Toute réparation sera effectuée par Dyson ou l'un de ses agents agréés.
2. Toutes les pièces ou produits remplacés deviennent la propriété de Dyson.
- 3.1. Pour une période de 2 ans à compter de la date d'achat de l'appareil, la garantie couvre la réparation gratuite de votre aspirateur (pièces et main d'œuvre incluses) si celui-ci, ou l'un de ses composants, est constaté comme étant défectueux, ou en cas de défaut de fabrication (si une pièce détachée n'est plus disponible en stock ou n'est plus fabriquée, Dyson ou l'un de ses agents agréés la remplacera par une pièce de rechange équivalente).
- 3.2. Si nous considérons que l'appareil n'est pas réparable, ou que le coût de réparation est trop important, nous remplacerons, à notre seule discrétion, l'aspirateur par un autre modèle équivalent ou ayant les mêmes caractéristiques.
- 3.3. La présente garantie ne couvre pas les dommages ou défauts suivants :
 - La baisse d'autonomie de la batterie due à son âge ou son utilisation. L'utilisation de pièces et d'accessoires autres que ceux recommandés par Dyson.
 - Les négligences lors de l'utilisation et la manipulation de l'appareil, un mauvais usage et/ou un manque d'entretien.
 - Les sources externes telles que les dégâts dus au transport et aux intempéries.
 - Les réparations ou modifications effectuées par des personnes ou agents non autorisés.
 - L'utilisation de l'appareil à des fins autres que les travaux ménagers ordinaires.
 - L'usure naturelle de l'appareil, y compris l'usure naturelle des pièces les plus utilisées telles que les filtres, la brosse, le câble d'alimentation (ou en cas de diagnostic d'un dommage causé par une source externe ou par une utilisation non appropriée).
4. La présente garantie pourra être mise en œuvre sur tout le territoire Français (conditions particulières pour les DOM et TOM).
5. Dyson s'engage à garantir la conformité des biens au contrat ainsi que les éventuels vices cachés, sans que cela ne fasse obstacle à la mise en œuvre de la présente garantie commerciale lorsque celle-ci est plus étendue que la garantie légale. Dyson devra en particulier respecter les obligations légales suivantes :
"Garantie légale de conformité" (extrait du code de la consommation)
Art.L.211-4 "Le vendeur est tenu de livrer un bien conforme au contrat et répond des défauts de conformité existant lors de la délivrance. Il répond également des défauts de conformité résultant de l'emballage, des instructions de montage ou de l'installation lorsque celle-ci a été mise à sa charge par le contrat ou a été réalisée sous sa responsabilité."
Art.L.211-12 "L'action résultant du défaut de conformité se prescrit par deux ans à compter de la délivrance du bien."
Art.L.211-5 "Pour être conforme au contrat, le bien doit :
1° Être propre à l'usage habituellement attendu d'un bien semblable et, le cas échéant : - correspondre à la description donnée par le vendeur et posséder les qualités que celui-ci a présentées à l'acheteur sous forme d'échantillon ou de modèle ; - présenter les qualités qu'un acheteur peut légitimement attendre eu égard aux déclarations publiques faites par le vendeur, par le producteur ou par son représentant, notamment dans la publicité ou l'étiquetage ;
2° Ou présenter les caractéristiques définies d'un commun accord par les parties ou être propre à tout usage spécial recherché par l'acheteur, porté à la connaissance du vendeur et que ce dernier a accepté."
"De la garantie des défauts de la chose vendue" (extrait du code civil)

Art.1641 "Le vendeur est tenu de la garantie à raison des défauts cachés de la chose vendue qui la rendent impropre à l'usage auquel on la destine, ou qui diminuent tellement cet usage que l'acheteur ne l'aurait pas acquise, ou n'en aurait donné qu'un moindre prix, s'il les avait connus."
Art.1648 (1er alinéa) "L'action résultant des vices rédhibitoires doit être intentée par l'acquéreur dans un délai de deux ans à compter de la découverte du vice."
6. Vos coordonnées seront uniquement conservées par la société Dyson, responsable de traitement, la société Dawleys et les agents agréés, pour les besoins de mise en œuvre de la présente garantie et de la relation clientèle. Les informations recueillies et traitées par la société Dyson sont régies par les dispositions de la loi « Informatique et Libertés » du 6 janvier 1978 modifiée par la loi du 6 août 2004. Elles seront utilisées pour les besoins de mise en œuvre de la présente garantie et de la relation clientèle et sont destinées, à cette fin, à Dyson ainsi qu'à ses prestataires de services. Vous disposez d'un droit d'accès, de rectification et de modification des données vous concernant, ainsi que d'un droit d'opposition à leur traitement. Ces droits peuvent être exercés à tout moment, notamment auprès de DYSON Service Consommateurs – 64 rue La Boétie – 75008 Paris.
Des informations commerciales pourront également vous être envoyées. Vous pouvez vous opposer à ce que Dyson vous adresse des offres promotionnelles sur ses produits, ainsi qu'à recevoir toutes autres offres commerciales par courrier, en écrivant à service.conso@dyson.com ou à DYSON Service Consommateurs – 64 rue La Boétie – 75008 Paris si vous n'avez pas d'adresse email. A votre demande, Dyson vous remboursera les frais de timbre.

BE

SERVICE CLIENTELE DYSON

Pour toute question concernant votre aspirateur Dyson, appelez le Service clientèle de Dyson en veillant à avoir le numéro de série, la date d'achat et le nom de votre fournisseur à portée de main, ou contactez nous via le site web. Le numéro de série se trouve sur la plaque signalétique située derrière le collecteur transparent.

La plupart des questions peuvent être résolues par téléphone par un de nos employés du Service clientèle de Dyson.
Si votre aspirateur nécessite une intervention, appelez le Service clientèle de Dyson afin que nous puissions discuter des options possibles avec vous. Si votre aspirateur est sous garantie et que votre réparation est par conséquent couverte, cette dernière sera alors effectuée sans frais.

ENREGISTREZ-VOUS COMME PROPRIETAIRE D'UN APPAREIL DYSON

MERCI D'AVOIR CHOISI UN DYSON;

Nous vous encourageons à vous enregistrer en tant que propriétaire d'un appareil Dyson afin que nous puissions vous offrir un service rapide et efficace. Vous pouvez le faire de deux manières :

- En ligne à l'adresse www.dyson.be
 - En appelant le Service clientèle de Dyson : 078/150 980.
- De cette manière vous serez enregistré en tant que propriétaire d'un aspirateur Dyson en cas de dommages assurés, et nous pourrions prendre contact avec vous si nécessaire.

GARANTIE DE 2 ANS

CONDITIONS GÉNÉRALES DE LA GARANTIE DYSON DE 2 ANS.

La garantie est donnée par Dyson BV, Keizersgracht 209, 1016 DT, Amsterdam, Pays-Bas.

CE QUI EST COUVERT PAR LA GARANTIE

- La réparation de votre aspirateur si son défaut est le résultat de matériaux défectueux, d'erreurs de fabrication ou de fonctionnement apparus endéans les cinq ans de la date d'achat ou de livraison (si une pièce n'est plus disponible ou fabriquée, Dyson la remplacera par une pièce alternative qui fonctionne).
- Utilisation de l'aspirateur en Belgique.

CE QUI N'EST PAS COUVERT PAR LA GARANTIE

Dyson ne garantit pas la réparation ni le remplacement d'un produit suite aux causes suivantes :

- Usure normale (par exemple fusibles, courroie, brosse, batteries, etc.).
- Dégâts accidentels, défauts causés par une négligence, une utilisation incorrecte ou imprudente ou une utilisation non conforme aux instructions du manuel d'utilisation Dyson.
- Obstructions – nous vous renvoyons aux instructions relatives permettant de résoudre les problèmes d'obstructions de votre aspirateur que vous trouverez dans le manuel d'utilisation ou sur www.dyson.be sous la rubrique Service clientèle.
- Utilisation de l'aspirateur pour tout autre usage que l'usage domestique normal.
- Utilisation de pièces qui n'ont pas été assemblées ou placées conformément aux instructions de Dyson.
- Utilisation d'autres pièces et accessoires que les pièces et accessoires d'origine de Dyson.
- Installation incorrecte (sauf celles effectuées par Dyson).
- Réparations ou modifications effectuées par des tiers autres que Dyson ou ses agents agréés.
- En cas de doute sur la couverture de votre garantie, appelez le Service clientèle de Dyson : 078/150 980.

APERÇU DE LA COUVERTURE

- La garantie prend effet à la date d'achat (ou à la date de livraison si celle-ci est ultérieure).
- Vous devez fournir un justificatif d'achat / de livraison avant toute réparation de votre aspirateur. Sans ce justificatif, toute réparation sera facturée. Veuillez conserver votre reçu ou fiche de livraison.
- Les travaux seront effectués par Dyson ou ses agents agréés.
- Les pièces remplacées sont la propriété de Dyson.
- La réparation ou le remplacement de votre aspirateur ne prolonge pas la période de garantie.
- Cette garantie est un complément à vos droits de consommateur et ne porte aucunement préjudice à ceux-ci.

POLITIQUE DE CONFIDENTIALITE

Les informations vous concernant seront traitées par Dyson BV dans le cadre de l'exécution du contrat de garantie et à des fins de promotion, marketing et services en rapport avec les produits Dyson. Vos données à caractère personnel peuvent également être communiquées aux entités liées à Dyson BV qui peuvent aussi utiliser vos données à des fins de promotion, marketing et services en rapport avec les produits Dyson.

Certaines de ces entités peuvent être établies en dehors de l'Espace Economique Européen. Vous consentez à ce transfert.

Si vous ne souhaitez pas être contacté par la poste ou par téléphone concernant des produits Dyson vous pouvez prendre contact avec Dyson BV (Keizersgracht 209,1016 DT, Amsterdam, Pays-Bas) ou en appelant l'aide en ligne à la clientèle de Dyson au (078 150 980). Vous pouvez aussi nous envoyer un e-mail à

Si vous consentez à être contacté par courrier concernant des produits Dyson, vous pouvez prendre contact avec Dyson BV (Keizersgracht 209,1016 DT, Amsterdam, Pays-Bas) ou en appelant l'aide en ligne à la clientèle de Dyson au (078 150 980). Vous pouvez aussi nous envoyer un e-mail à helpdesk.benelux@dyson.com

Vous avez le droit d'accéder à vos données à caractère personnel afin de les rectifier. Pour exercer vos droits, vous pouvez prendre contact avec Dyson BV (Keizersgracht 209, 1016 DT, Amsterdam, Pays-Bas) ou en appelant l'aide en ligne à la clientèle de Dyson au (078 150 980). Vous pouvez aussi nous envoyer un e-mail à helpdesk.benelux@dyson.com

Pour plus d'informations sur la manière dont nous protégeons votre informations confidentielles, voyez notre politique de confidentialité sur www.dyson.com

CH

SERVICE CONSOMMATEUR DYSON

Si vous avez une question concernant votre aspirateur Dyson, vous pouvez soit téléphoner au service d'assistance Dyson en précisant le numéro de série de votre appareil ainsi que le lieu et la date de votre achat, soit nous contacter via notre site internet. Le numéro de série se trouve sur le corps de l'aspirateur derrière le collecteur transparent.

Un membre de l'équipe d'assistance téléphonique Dyson sera à même de résoudre la plupart de vos problèmes.

Si votre aspirateur nécessite une réparation, téléphonez au service d'assistance Dyson afin de discuter des options proposées. Si votre aspirateur est sous garantie et que celle-ci couvre la réparation, il sera réparé gratuitement.

ENREGISTREZ-VOUS EN TANT QUE PROPRIETAIRE D'UN ASPIRATEUR DYSON

NOUS VOUS REMERCIONS D'AVOIR CHOISI DYSON

Afin de nous permettre de vous assurer un service rapide et efficace, veuillez vous enregistrer en tant que propriétaire d'un aspirateur Dyson. Veuillez enregistrer votre aspirateur Dyson sur internet sous www.dyson.ch ou par téléphone au no 0848 807 907.

Cela confirmera la propriété de votre aspirateur Dyson en cas de réclamation auprès des assurances et nous permettra de vous contacter si nécessaire.

GARANTIE LIMITEE DE 2 ANS

CONDITIONS DE LA GARANTIE LIMITÉE DYSON DE 2 ANS.

QUE COUVRE LA GARANTIE ?

- La réparation ou le remplacement de votre aspirateur (à la discrétion de Dyson) si l'appareil s'avère être défaillant en raison de défauts de matériaux, de fabrication ou de fonctionnement dans les 2 ans suivant son achat ou sa livraison (si une pièce n'est plus disponible ou n'est plus fabriquée, Dyson la remplacera par une pièce de rechange fonctionnelle).

QUE NE COUVRE PAS LA GARANTIE ?

Dyson ne garantit pas la réparation ou le remplacement d'un produit en cas :

- D'usure normale (par ex. fusible, courroie, brosse, batteries, etc.).
- De dommages accidentels, défauts dus à un usage ou un entretien négligent, un usage impropre, un manque de soins, une opération ou une manipulation inconsidérées de l'aspirateur non conformes au guide d'utilisation Dyson.
- D'obstructions : pour les instructions sur l'élimination des obstructions, veuillez vous reporter au guide d'utilisation Dyson.
- D'utilisation de l'aspirateur à toute fin autre que le ménage normal du foyer.
- D'utilisation de pièces non montées ou installées conformément aux instructions de Dyson.
- D'utilisation de pièces ou d'accessoires non d'origine Dyson.
- D'une installation défectueuse (sauf installation par Dyson).
- De réparations ou modifications non effectuées par Dyson ou ses agents agréés.
- Si vous avez des doutes concernant l'étendue de votre garantie, veuillez téléphonez au service d'assistance Dyson : 0848 807 907.

RESUME DE LA GARANTIE

- La garantie prend effet à la date d'achat (ou à la date de livraison si celle-ci intervient plus tard).
- Vous devez montrer votre preuve d'achat/livraison avant que toute intervention puisse être effectuée sur votre aspirateur. A défaut, nous serons dans l'obligation de vous

- facturieren die Gebühren. Bewahren Sie daher sorgfältig Ihren Kauf- oder Lieferbeleg auf.
- Jede Intervention wird durch Dyson oder durch seine autorisierten Agenten durchgeführt.
- Jede Komponente, die ersetzt werden muss, wird durch Dyson ersetzt.
- Die Reparatur oder der Ersatz des Staubsaugers unter Garantie erstreckt sich nicht auf die Dauer der Garantie.
- Die Garantie bietet zusätzliche Vorteile und hat keinen Einfluss auf Ihre gesetzlichen Rechte als Verbraucher.

WICHTIGE INFORMATIONEN ZUR DATENSCHUTZ

Wenn Sie uns persönliche Daten über Dritte mitteilen, müssen Sie bestätigen, dass Sie die Person autorisiert haben, Ihre Daten für den Zweck der Nutzung unserer Produkte zu teilen, und dass Sie die Person informiert haben, dass Ihre Daten für diesen Zweck an uns weitergegeben werden. Sie sind berechtigt, eine Kopie der Informationen, die wir über Sie haben, zu erhalten, diese zu korrigieren oder zu löschen zu lassen. Wenn Sie dies wünschen, kontaktieren Sie uns bitte über die unten angegebenen Kontaktmöglichkeiten.

Für Ihre Qualitätskontrollen oder Schulungen, können wir Sie zu weiteren Schulungen einladen oder Sie zu registrieren, um mit uns zu kommunizieren.

PRIVATLEBEN

Im Falle einer Änderung Ihrer persönlichen Daten oder Ihrer Präferenzen für kommerzielle Zwecke oder wenn Sie Fragen zu unserer Nutzung Ihrer Daten haben, kontaktieren Sie bitte Dyson SA, Hardturmstrasse 253, 8005 Zürich oder telefonisch am Kundendienst: 0848 807 907. Sie können ebenfalls eine E-Mail an switzerland@dyson.com schreiben.

Für weitere Informationen zu unserem Datenschutz und Ihrer Privatsphäre, besuchen Sie bitte unsere Datenschutzerklärung auf www.dyson.ch.

DE/AT/CH

ANWENDUNG IHRES DYSON STÄUBSAUGERS



ACHTUNG:

- Nehmen Sie den Akku nicht vom Gerät ab, während Sie das Gerät benutzen.
- Wenn Sie nach Blockierungen suchen, muss der Dyson Staubsauger ausgeschaltet sein.

BITTE BEACHTEN SIE:

- Führen Sie keine anderen Instandhaltungsarbeiten oder Reparaturen durch als die in der Bedienungsanleitung genannten oder vom Dyson Kundendienst empfohlenen Arbeiten.
- Dieser Dyson Staubsauger darf nur für die Haus- und Fahrzeugreinigung eingesetzt werden. Verwenden Sie das Gerät nicht, während das Auto fährt.
- Drücken Sie bei der Verwendung des Dyson Staubsaugers nicht zu stark auf die Düse, damit Sie diese nicht beschädigen.
- Wenn sich der Motor überhitzt, schaltet sich der Dyson Staubsauger automatisch ab. Lassen Sie das Gerät mindestens eine Stunde lang abkühlen und beheben Sie eventuelle Blockierungen, bevor Sie es wieder in Betrieb nehmen.
- Feinstaub, wie z.B. Mehl oder Baustaub, sollte nur in sehr kleinen Mengen aufgesaugt werden.
- Benutzen Sie zur Reinigung des Dyson Staubsaugers bitte keine Reinigungsmittel oder Luffrischer.
- Bewahren Sie den Dyson Staubsauger im Haushalt auf. Bitte nicht in Räumen unter 3°C aufbewahren. Das Gerät sollte nur in Räumen mit normaler Zimmertemperatur benutzt werden.

PROBLEMBEHANDLUNG – DYSON STÄUBSAUGER



Gerät ist geladen.



Blinkendes Licht – Restladezeit unter einer Minute/voll aufgeladen.



Schnell blinkendes Licht – zu kalt oder heiß. Nicht verwenden.



Filter ist nicht (korrekt) eingesetzt.

ENTLEERUNG DES DURCHSICHTIGEN BEHÄLTERS



ACHTUNG:

- Schalten Sie den Dyson Staubsauger ab und trennen Sie ihn vom Ladegerät. Entleeren Sie erst dann den durchsichtigen Behälter.

BITTE BEACHTEN SIE:

- Leeren Sie den Behälter, sobald der Staub an einer Stelle im Behälter die Höhe der MAXLinie erreicht hat.
- Den Dyson Staubsauger nicht benutzen, wenn der durchsichtige Behälter nicht eingesetzt ist.

REINIGEN DES DURCHSICHTIGEN BEHÄLTERS



ACHTUNG:

- Der durchsichtige Behälter muss vollständig trocken sein, bevor er wieder eingesetzt wird.

BITTE BEACHTEN SIE:

- Nehmen Sie den durchsichtigen Behälter ab. Drücken Sie dazu die Entriegelungstaste an der Unterseite des Dyson Staubsaugers (siehe Abbildung).
- Reinigen Sie den durchsichtigen Behälter ausschließlich mit kaltem Wasser. Verwenden Sie keine Reinigungsmittel, Poliermittel oder Luffrischer.
- Waschen Sie den durchsichtigen Behälter nicht in der Spülmaschine.
- Reinigen Sie das Sieb mit einem trockenen Tuch oder einer Bürste, um Flusen und Staub zu entfernen.

FILTER WASCHEN



ACHTUNG:

- Schalten Sie den Dyson Staubsauger ab und trennen Sie ihn vom Ladegerät. Entnehmen Sie erst dann den Filter.
- Der Filter muss vollständig trocken sein, bevor er wieder in den Dyson Staubsauger eingesetzt wird.
- Achten Sie bitte darauf, dass der Filter korrekt eingesetzt ist.

BITTE BEACHTEN SIE:

- Dieser Dyson Staubsauger ist mit einem Filter ausgestattet (siehe Abbildung). Prüfen Sie den Filter regelmäßig und waschen Sie ihn mindestens einmal pro Monat gemäß dieser Bedienungsanleitung, um seine Funktionsfähigkeit zu bewahren. Lassen Sie den Filter bitte 12 Stunden lang vollständig trocknen.
- Beim Saugen von feinem Staub ist möglicherweise ein häufigeres Waschen notwendig.
- Verwenden Sie keine Reinigungsmittel zum Waschen des Filters.
- Den Filter nicht in der Spülmaschine oder Waschmaschine reinigen. Nicht in einem Trockner, dem Backofen, der Mikrowelle oder in der Nähe einer offenen Flamme trocknen.

BLOCKIERUNG ENTFERNEN



ACHTUNG:

- Schalten Sie den Dyson Staubsauger ab und trennen Sie ihn vom Ladegerät. Untersuchen Sie das Gerät erst dann auf Blockierungen.
- Achten Sie auf scharfe Objekte, wenn Sie eine Blockierung entfernen.
- Setzen Sie den Dyson Staubsauger erst komplett wieder zusammen, bevor Sie das Gerät einschalten.

BITTE BEACHTEN SIE:

- Das Entfernen von Blockierungen gehört nicht zu den Leistungen, die durch die Garantiebestimmungen des Dyson Staubsaugers abgedeckt sind. Sollte eine Blockierung auftreten und der Dyson Staubsauger zu heiß werden, schaltet er sich automatisch ab.
- Ziehen Sie den Netzstecker des Dyson Staubsaugers und warten Sie, bis er abgekühlt ist. Entfernen Sie die Blockierung, bevor Sie den Sauger erneut benutzen.

AUFLADEN UND AUFBEWAHREN IHRES DYSON STÄUBSAUGERS

Zum Schutz des Gerätes schaltet sich Ihr Dyson Staubsauger automatisch ab, wenn die Temperatur des Akkus unter 3°C sinkt. Laden Sie das Gerät dann in einem Raum auf, in dem Temperaturen über 3°C herrschen.

PROBLEMBEHANDLUNG – LADEN DES AKKUS



Gerät wird geladen.



Gerät ist komplett geladen.



Gerät lädt nicht - Akku prüfen.



Laden nicht möglich - Zu kalt/zu heiß.

SICHERHEITSHINWEISE FÜR DIE BATTERIEN

Verwenden Sie für diesen Dyson Staubsauger nur die Batterien und die Ladeeinrichtung von Dyson.

Der Akku mit den Batterien ist versiegelt und stellt unter normalen Umständen kein Risiko für Ihre Sicherheit dar. Im unwahrscheinlichen Fall, dass Flüssigkeit aus der Batterie auslaufen sollte, berühren Sie die Flüssigkeit nicht und beachten Sie die folgenden Hinweise:

Hautkontakt – kann zu Hautirritationen führen. Waschen Sie betroffene Stellen mit Seife und Wasser.

Inhalation – kann zu einer Reizung der Atemwege führen. Sorgen Sie für frische Luft und konsultieren Sie einen Arzt.

Kontakt mit den Augen – kann zu einer Reizung führen. Spülen Sie die Augen sofort mindestens 15 Minuten lang gründlich mit Wasser. Konsultieren Sie einen Arzt.

Entsorgung – tragen Sie beim Umgang mit den Batterien Schutzhandschuhe und halten Sie sich bei der Entsorgung an die geltenden örtlichen Bestimmungen.



ACHTUNG:

Die in diesem Gerät verwendete Batterie kann bei unsachgemäßer Handhabung ein Brand- oder Verätzungsrisiko darstellen. Sie darf nicht auseinandergenommen, kurzgeschlossen, auf über 60°C erhitzt oder verbrannt werden. Ersetzen Sie sie nur durch eine Batterie von Dyson, da Modelle anderer Hersteller ein Brand- oder Explosionsrisiko darstellen können. Entsorgen Sie Altbatterien umgehend. Halten Sie sie von Kindern fern. Nehmen Sie sie nicht auseinander und verbrennen Sie sie nicht.

- Entnehmen Sie den Akku aus dem Dyson Staubsauger, wenn er entsorgt werden soll.
- Gewährleisten Sie eine sichere Entsorgung des Akkus.
- Trennen Sie den Staubsauger vom Stromnetz, bevor Sie den Akku entnehmen.
- Zum Aufladen kann der Akku entweder am Gerät bleiben oder vom Gerät abgenommen werden. Bitte seien Sie vorsichtig beim Abnehmen des Akkus.

ENTSORGUNGSHINWEIS

Dieses Produkt darf nicht wie regulärer Hausmüll entsorgt werden. Geben Sie es nach dem Nutzungsende an einer Recycling-Sammelstelle für Elektrogeräte ab, z. B. einer kommunalen Einrichtung oder einer Rücknahmestelle des Händlers, der das Produkt oder ein gleichwertiges Produkt vertreibt. Gleichzeitig werden die Hersteller von Elektrogeräten in die Pflicht genommen, für die Verwertung bzw. Beseitigung ihrer Produkte zu sorgen. Ausführliche Informationen zum Recyceln des Gerätes erhalten Sie beim Dyson Kundendienst, bei Ihrer zuständigen kommunalen Einrichtung oder bei einem Händler, der das Produkt oder ein gleichwertiges Produkt vertreibt.

DE/AT

DYSON KUNDENSERVICE

Wenn Sie Fragen zu Ihrem Dyson Staubsauger haben, rufen Sie bitte den Dyson Kundendienst an. Nennen Sie die Seriennummer Ihres Gerätes und geben Sie an, wo und wann Sie es gekauft haben. Alternativ können Sie auch über unsere Website mit uns Kontakt aufnehmen. Sie finden die Seriennummer hinter dem Filter Ihres Gerätes. Die meisten Fragen können von einem Mitarbeiter des Dyson Kundendienstes telefonisch beantwortet werden.

Benötigt Ihr Staubsauger eine Reparatur, rufen Sie bitte den Dyson Kundendienst an, damit wir Sie diesbezüglich über Ihre Möglichkeiten informieren können. Wenn Sie noch Garantie auf Ihren Staubsauger haben und die Reparatur gedeckt ist, fallen für Sie keinerlei Kosten an.

BITTE REGISTRIEREN SIE SICH ALS EIGENTÜMER EINES DYSON STÄUBSAUGERS.

VIELEN DANK, DASS SIE SICH FÜR DYSON ENTSCHEIDEN HABEN.

Damit wir Ihnen schnellen und effizienten Service bieten können, registrieren Sie sich bitte als Eigentümer eines Dyson Staubsaugers. Dafür stehen Ihnen zwei Möglichkeiten zur Auswahl:

- Online unter www.dyson.de bzw. www.dyson.at
- Telefonisch über den Dyson Kundendienst: 0180-5 33 97 66 (0,14 €/Min aus dem dt. Festnetz, max. 0,42 €/Min aus dem Mobilfunk). Für Österreich: 0810-333 976 (zum Ortstarif – aus ganz Österreich)

Damit bestätigen Sie im Falle eines Garantieschadens, dass Sie Eigentümer eines Dyson Staubsaugers sind und ermöglichen uns, ggf. mit Ihnen Kontakt aufzunehmen.

2-JAHRES-GARANTIE

ALLGEMEINE BEDINGUNGEN DER AUF 2 JAHRE BEGRENZTEN DYSON GARANTIE.

WAS WIRD GEDECKT

- Reparatur oder Ersatz Ihres Staubsaugers (im Ermessen von Dyson), wenn das Gerät innerhalb von 2 Jahren nach Kauf oder Lieferung Mängel aufgrund von fehlerhaftem Material, fehlerhafter Verarbeitung oder fehlerhafter Funktion aufweist. Sollte ein Teil

nicht mehr verfügbar sein oder nicht mehr hergestellt werden, tauscht Dyson es gegen ein funktionsfähiges Ersatzteil aus.

- Die Verwendung des Akkusaugers in Deutschland bzw. Österreich.

WAS WIRD NICHT GEDECKT

Dyson übernimmt keine Garantie für die Reparatur oder Ersetzung eines Produkts, sofern diese zurückzuführen ist auf:

- Normale Abnutzung (z.B. Düsen, Akkus usw.).
- Unfallschäden, die durch unsachgemäße Verwendung oder Pflege, Missbrauch, Vernachlässigung sowie unvorsichtige Verwendung oder Bedienung des Staubsaugers entstanden und daher nicht mit der Dyson Bedienungsanleitung konform sind.
- Blockierungen – bitte lesen Sie in der Dyson Bedienungsanleitung, wie Sie Blockierungen Ihres Akkusaugers beheben können.
- Verwendung des Akkusaugers zu anderen als den üblichen Haushaltszwecken.
- Verwendung von Teilen, die nicht gemäß den Richtlinien von Dyson montiert oder eingebaut wurden.
- Verwendung von Teilen und Zubehör anderer Hersteller.
- Fehlerhafte Installation (gilt nicht für durch Dyson vorgenommene Installation).
- Reparaturen oder Änderungen, die nicht durch Dyson oder seine autorisierten Partner vorgenommen wurden.
- Wenn Sie Fragen zum Leistungsumfang der Dyson Garantie haben, rufen Sie bitte den Dyson Kundendienst unter 0180 – 5 33 97 00 (0,14 €/Min aus dem dt. Festnetz, max. 0,42 €/Min aus dem Mobilfunk) an. Für Österreich: 0810 – 333 976 (zum Ortstarif – aus ganz Österreich).

ZUSAMMENFASSUNG

- Die Garantie beginnt mit dem Kaufdatum oder mit dem Lieferdatum, wenn die Lieferung später erfolgte.
- Sie müssen einen Kaufbeleg bzw. Lieferschein vorlegen, bevor sämtliche Arbeiten ausgeführt werden können. Ohne diesen Beleg werden Ihnen die Kosten sämtlicher anfallender Arbeiten in Rechnung gestellt. Bitte bewahren Sie Ihren Kaufbeleg oder Lieferschein daher sorgfältig auf.
- Sämtliche Arbeiten werden durch Dyson oder seine autorisierten Partner ausgeführt.
- Alle ersetzten Teile werden Eigentum von Dyson.
- Durch Reparatur oder Ersatz Ihres Akkusaugers unter Garantie wird die Garantiedauer nicht verlängert.
- Die Garantie bietet zusätzliche Vorteile, die Ihre gesetzlich festgelegten Rechte als Kunde ergänzen, diese jedoch in keiner Weise berühren.

DER SCHUTZ IHRER DATEN

Ihre Daten werden durch Dyson und seine autorisierten Partner vertraulich behandelt. Wenn sich Ihre persönlichen Daten ändern oder Sie Fragen zu unserem Umgang mit Ihren Daten haben, wenden Sie sich bitte an den Dyson Kundendienst, den Sie unter 0180 – 5 33 97 00 (0,14 €/Min aus dem dt. Festnetz, max. 0,42 €/Min aus dem Mobilfunk) erreichen. Für Österreich: 0810 – 333 976 (zum Ortstarif – aus ganz Österreich). Alternativ können Sie auch eine E-mail senden an infoline@dyson.de oder kundendienst-austria@dyson.com. Weitere Informationen zum Thema Datenschutz finden Sie in unseren Datenschutzrichtlinien unter www.dyson.de und www.dyson.at

CH

DYSON-KUNDENDIENST

Falls Sie Fragen zu Ihrem Dyson-Staubsauger haben, rufen Sie bitte die Kundenhotline von Dyson an, unter Nennung Ihrer Seriennummer sowie des Zeitpunkts und Ortes des Kaufs, oder kontaktieren Sie uns über unsere Website. Die Seriennummer finden Sie auf dem Gehäuse des Staubsaugers, hinter dem durchsichtigen Behälter. Die meisten Fragen können durch das Team der Dyson-Kundenhotline am Telefon geklärt werden.

Falls Ihr Staubsauger gewartet werden muss, rufen Sie bitte die Dyson-Kundenhotline an, sodass wir die möglichen Optionen besprechen können. Falls Ihr Staubsauger unter Garantie fällt und Reparaturen durch diese Garantie abgedeckt sind, wird er kostenfrei repariert.

BITTE REGISTRIEREN SIE SICH ALS DYSON-BESITZER

DANKE, DASS SIE SICH ZUM KAUF EINES DYSON ENTSCHEIDEN HABEN.

Um uns dabei zu helfen, schnellen und effizienten Service zu gewährleisten, registrieren Sie sich bitte als ein Besitzer von einem Dyson.

Bitte registrieren Sie Ihr Gerät online unter www.dyson.ch oder telefonisch unter 0848 807 907.

Dies wird Sie im Falle des Verlustes der Versicherung als den Besitzer eines Staubsaugers von Dyson ausweisen und es uns ermöglichen, Sie zu kontaktieren, falls notwendig.

EINGESCHRÄNKTE 2-JAHRE-GARANTIE

BEDINGUNGEN DER EINGESCHRÄNKTEN 2-JAHRE-GARANTIE VON DYSON.

ABGEDECKT IST

- Die Reparatur oder der Ersatz Ihres Staubsaugers (nach dem Ermessen von Dyson), falls Ihr Staubsauger sich als defekt aufgrund von fehlerhaften Materialien, einer fehlerhaften Verarbeitung oder Funktion innerhalb von 2 Jahren nach Kauf oder Zustellung erweist (falls ein Teil nicht mehr lieferbar ist oder nicht mehr hergestellt wird, ersetzt Dyson es durch ein funktionsfähiges Ersatzteil).
- Der Einsatz des Staubsaugers in der Schweiz.

NICHT ABGEDECKT IST

Dyson garantiert nicht die Reparatur oder den Ersatz eines Produkts aus folgenden Gründen:

- Normalem Verschleiß (z.B. Sicherung, Riemen, Bürstenleiste, Batterien usw.).
- Zufällig entstandene Schäden, durch nachlässige Benutzung oder Wartung entstandene Mängel, Zweckentfremdung, Vernachlässigung, achtlose Bedienung oder Handhabung des Staubsaugers, die nicht dem Dyson-Handbuch entsprechen.
- Blockierungen – bitte konsultieren Sie das Dyson-Handbuch, um Informationen zur Entblockierung Ihres Staubsaugers zu erhalten.
- Einsatz des Staubsaugers in anderen Bereichen als dem normalen Einsatz im Haushalt.
- Einsatz von Teilen, die nicht gemäß den Instruktionen von Dyson montiert oder installiert wurden.
- Einsatz von Teilen und Zubehör, bei denen es sich nicht um Dyson Genuine Components handelt.
- Fehlerhafte Installation (außer wenn durch Dyson installiert).
- Reparaturen oder Modifikationen, die durch andere Parteien als Dyson oder seine autorisierten Vertreter durchgeführt wurden.
- Falls Sie sich nicht sicher sind, was durch Ihre Garantie abgedeckt ist, rufen Sie bitte die Dyson-Kundenhotline unter 0848 807 907 an.

ZUSAMMENFASSUNG DES GARANTIEUMFANGS

- Die Garantie tritt in Kraft zum Zeitpunkt des Kaufs (oder der Zustellung, falls diese auf einen späteren Zeitpunkt fällt).
- Sie müssen einen Nachweis der Zustellung/des Kaufs erbringen, bevor Arbeiten an Ihrem Staubsauger vorgenommen werden können. Ohne diesen Nachweis werden alle Arbeiten in Rechnung gestellt. Bitte bewahren Sie Ihre Quittung oder den Zustellungschein auf.
- Sämtliche Arbeiten werden durch Dyson oder seine autorisierten Vertreter durchgeführt werden.

- Sämtliche Teile, die ersetzt werden, gehen in den Besitz von Dyson über.
- Durch Reparaturen oder Ersatz Ihres Staubsaugers im Rahmen der Garantie verlängert sich die Garantiedauer nicht.
- Die durch die Garantie gebotenen Vorteile sind ergänzend und haben keinen Einfluss auf Ihre gesetzlichen festgelegten Rechte als Konsument.

WICHTIGE INFORMATION ZUM DATENSCHUTZ

Falls Sie uns Angaben über eine dritte Person zukommen lassen, bestätigen Sie, dass diese Sie dazu benannt hat, in Ihrem Namen zu handeln, dass diese der Bearbeitung ihrer persönlichen Daten, einschliesslich sensibler persönlicher Daten, zugestimmt hat und dass Sie diese über Ihre Identität sowie die Zwecke, für die diese Daten benutzt werden, in Kenntnis gesetzt haben.

Sie haben das Recht, eine Kopie der Angaben, die uns über Sie zur Verfügung stehen, zu erhalten (für die wir ggf. eine kleine Gebühr berechnen) und mögliche Ungenauigkeiten in den Angaben korrigieren zu lassen.

Zu Zwecken der Qualitätssicherung sowie Schulung hören wir mit und zeichnen Ihre Kommunikation mit uns ggf. auf.

Falls sich Ihre persönlichen Angaben ändern, falls Sie Ihre Meinung über Ihre Marketing-Präferenzen ändert oder falls Sie ggf. Fragen dazu haben, wie wir Ihre Angaben nutzen, lassen Sie uns dies bitte wissen, indem Sie sich mit Dyson Schweiz, Hardturmstrasse 253, 8005 Zürich in Verbindung setzen oder indem Sie die Dyson-Kundenhotline unter 0848 807 907 anrufen. Sie können uns auch eine Email an switzerland@dyson.com schicken.

Um mehr Informationen darüber zu erhalten, wie Sie Ihre Daten schützen können, lesen Sie bitte unsere Datenschutzrichtlinien unter www.dyson.ch

NL/BE

UW DYSON KRUIMELZUIGER GEBRUIKEN



WAARSCHUWING:

- Verwijder de accu niet uit het apparaat, tijdens gebruik van het apparaat.
- Gebruik de Dyson kruimelzuiger niet terwijl u controleert op blokkades.

HOUD REKENING MET HET VOLGENDE:

- Voer geen onderhoud of reparatiewerk uit anders dan hetgeen in deze gebruikshandleiding wordt toegelicht of door de Dyson Klantenservice wordt geadviseerd.
- De Dyson kruimelzuiger is uitsluitend ontworpen voor huishoudelijk gebruik binnenshuis en in de auto. Niet gebruiken in een rijdende auto en wanneer u zelf achter het stuur zit.
- Druk het mondstuk niet met veel kracht naar beneden tijdens het gebruik van de Dyson kruimelzuiger; dit kan tot beschadigingen leiden.
- Als de motor oververhit raakt, wordt de Dyson kruimelzuiger automatisch uitgeschakeld. Laat het apparaat ten minste een uur afkoelen en controleer op blokkades, voordat u het opnieuw gebruikt.
- Fijn stof, zoals pleisterkalk of meel, alleen in zeer kleine hoeveelheden opzuigen.
- Gebruik geen smeermiddelen, schoonmaakmiddelen, poetsmiddelen of luchtverfrissers op enig onderdeel van de Dyson stofzuiger of de oplader.
- Deze Dyson stofzuiger is voorzien van een thermische motorbeveiliging. Als een onderdeel van de Dyson stofzuiger verstopt raakt, kan het apparaat oververhit raken en wordt het automatisch uitgeschakeld. Mocht dit gebeuren, schakel de Dyson stofzuiger dan uit en laat deze afkoelen voordat u probeert de filter te controleren of op blokkades te controleren. Verwijder eventuele blokkades voordat u opnieuw start.
- Berg de Dyson stofzuiger binnen op. Gebruik of bewaar de Dyson stofzuiger niet bij een temperatuur onder de 3° C. Zorg ervoor dat de Dyson stofzuiger vóór gebruik op kamertemperatuur is.

PROBLEEM OPLOSSEN – DYSON KRUIMELZUIGER

- Volledig opgeladen.
- Knipperend licht - minder dan 1 minuut vermogen beschikbaar / accu volledig leeg.
- Snel knipperend licht – te koud/te warm. Niet gebruiken.
- Filter ontbreekt/ Filter is onjuist geplaatst.

HET DOORZICHTIGE STOFRESERVOIR LEEGMAKEN



WAARSCHUWING:

- Zet de Dyson kruimelzuiger uit en koppel hem los van de oplader voordat u het doorzichtige stofreservoir leegmaakt.

HOUD REKENING MET HET VOLGENDE:

- Maak het reservoir leeg zodra de markering MAX is bereikt – vul het reservoir niet verder. U verwijdert het vuil door op de knop aan de zijkant van het doorzichtige stofreservoir te drukken (zoals afgebeeld).
- Gebruik de Dyson kruimelzuiger niet zonder dat het doorzichtige stofreservoir is geplaatst.

HET DOORZICHTIGE STOFRESERVOIR REINIGEN



WAARSCHUWING:

- Zorg ervoor dat het doorzichtige stofreservoir volledig droog is voordat u het terugplaatst.

HOUD REKENING MET HET VOLGENDE:

- U verwijdert het doorzichtige stofreservoir door op het te openen knopje aan de onderkant van de Dyson kruimelzuiger te drukken.
- Gebruik alleen koud water om het doorzichtige stofreservoir te reinigen. Gebruik geen reinigingsmiddelen, poetsmiddelen en luchtverfrissers.
- Reinig het doorzichtige stofreservoir niet in de afwasmachine.

DE FILTER WASSEN



WAARSCHUWING:

- Zet het apparaat uit en koppel het los van de lader voordat u de filter verwijdert.
- Zorg ervoor dat de filter volledig droog is voordat u deze terugplaatst.
- Wees er zeker van dat de filter correct geplaatst is.

HOUD REKENING MET HET VOLGENDE:

- Deze Dyson kruimelzuiger beschikt over één filter, op de afgebeelde locatie. Het is belangrijk de filter regelmatig te controleren en minimaal één keer per maand aan de hand van de instructies te reinigen, om de prestaties te behouden. Laat de filter 12 uur drogen.
- De filter moet mogelijk vaker worden gewassen bij het opzuigen van fijn stof.
- Gebruik nooit reinigingsmiddelen om de filter te reinigen.
- Reinig de filters niet in de afwasmachine, wasmachine, droger, oven, magnetron en plaats deze niet in de buurt van open vuur.

CONTROLLEREN OP BLOKKADES



WAARSCHUWING:





- Zet de Dyson kruimelzuiger uit en koppel hem los van de lader voordat u op blokkades

- controleert.
- Pas op voor scherpe voorwerpen bij het verwijderen van blokkades.
- Zet alle onderdelen weer goed vast voordat u de Dyson kruimelzuiger weer in gebruik neemt.

LADEN EN OPBERGEN VAN UW DYSON KRUIMELZUIGER

Uw Dyson kruimelzuiger zal automatisch worden uitgeschakeld als de temperatuur van de accu lager is dan 3°C. Dit is ter bescherming van de motor en de accu van uw product. Laad de accu van uw Dyson kruimelzuiger niet op in een ruimte waar de temperatuur lager is dan 3°C.

PROBLEEM OPLOSSEN – DYSON KRUIMELZUIGER

-  Accu laadt op.
-  Volledig opgeladen.
-  Opladen niet mogelijk – accu controleren.
-  Opladen niet mogelijk - Te koud/te warm.

BORSTELVERSTOPPINGEN VERWIJDEREN



WAARSCHUWING:

- Zet de Dyson kruimelzuiger uit en koppel hem los van de lader voordat u borstelverstoppingen verwijdert. Als de borstel is geblokkeerd, dan wordt hij mogelijk uitgeschakeld. Als dit gebeurt, dient u de borstel te verwijderen (zie afbeelding) en vuil dat de blokkering veroorzaakt te verwijderen.

VEILIGHEIDSLINSTRUCTIES VOOR ACCU'S

Gebruik uitsluitend Dyson accu's en de Dyson oplader voor deze kruimelzuiger. De accu is een afgedichte unit en brengt onder normale omstandigheden geen veiligheidsrisico's met zich mee. In het onwaarschijnlijke geval dat er vloeistof uit de accu lekt, raak de vloeistof dan niet aan en neem de volgende voorzorgsmaatregelen in acht:

- Huidcontact – kan irritatie veroorzaken. Was met zeep en water.
- Inademing – kan irritatie aan de luchtwegen veroorzaken. Zorg voor frisse lucht en raadpleeg een arts.
- Oogcontact – kan irritatie veroorzaken. Spoel de ogen direct grondig uit, minimaal 15 minuten. Raadpleeg een arts.
- Weggooien – draag handschoenen om de accu te hanteren en gooi de accu direct weg conform de plaatselijke bepalingen en regels.



WAARSCHUWING:

- De accu in dit apparaat kan bij incorrect gebruik het risico van brand of chemische brandwonden met zich meebrengen. Haal de accu niet uit elkaar, veroorzaakt geen kortsluiting, verhit de accu niet boven 140° F (60° C) en steek deze niet in brand. Vervang de accu uitsluitend door een Dyson accu; gebruik van andere accu's kan het risico van brand of explosie met zich meebrengen. Gooi gebruikte accu's direct weg. Uit de buurt van kinderen houden. Niet uit elkaar halen en niet in het vuur gooien.
- De accu moet worden verwijderd uit de Dyson kruimelzuiger voordat het apparaat wordt weggegooid.
- De accu moet op veilige wijze worden weggegooid.
- De kruimelzuiger moet van het lichtnet worden losgekoppeld bij het verwijderen van de accu.
- Voor het opladen van de accu kan deze op het apparaat blijven of eraf worden genomen. Wees voorzichtig bij het verwijderen van de accu.

AFVALINFORMATIE

Dit product moet niet worden weggegooid bij het huishoudelijk afval. In plaats daarvan moet het overgedragen worden aan het toegewezen recyclecentrum voor elektronisch afval in uw regio of een faciliteit toegewezen door de winkel waar u het product of vervangingsproduct hebt gekocht. Door er zeker van te zijn dat dit product op de juiste manier wordt afgedragen, helpt u mee aan het voorkomen van potentieel negatieve consequenties voor het milieu en de algemene gezondheid, die anders veroorzaakt had kunnen worden door het verkeerd afstand doen van dit product als afval. Voor gedetailleerde informatie over het recyclen van dit product kunt u terecht bij de Dyson Helpdesk, uw gemeentebureau, uw huishoudafvaldienst of de winkel waar u het product hebt gekocht.

NL

DYSON KLANTENSERVICE

Bel voor vragen over uw Dyson kruimelzuiger met de Dyson Klantenservice en zorg dat u het serienummer, de aankoopdatum en de naam van uw leverancier bij de hand hebt. U kunt tevens contact opnemen via de website. Het serienummer kunt u vinden op de romp van de kruimelzuiger achter het doorzichtige stofreservoir. De meeste vragen kunnen telefonisch worden opgelost door één van de medewerkers van onze Dyson Klantenservice. Bel met de Dyson Klantenservice als uw kruimelzuiger onderhoud nodig heeft, zodat we met u de mogelijkheden door kunnen nemen. Als u nog garantie hebt op uw kruimelzuiger en de reparatie daardoor gedekt wordt, dan wordt de reparatie gratis verricht.

REGISTREER UZELF ALS EIGENAAR VAN EEN DYSON APPARAAT

WIJ DANKEN U DAT U VOOR DYSON HEBT GEKOZEN.

- Wij verzoeken u zich te registreren als eigenaar van een Dyson apparaat, zodat wij u snel en efficiënt service kunnen verlenen. U kunt dat op drie manieren doen:
- Online op www.dyson.nl
 - Door te bellen met de Dyson Klantenservice in Nederland: 020-521 98 90.
 - Zo staat u geregistreerd als eigenaar van een Dyson kruimelzuiger wanneer er sprake is van verzekerde schade en kunnen wij, indien nodig, contact met u opnemen.

GARANTIE GEDURENDE 2 JAAR

GARANTIEVOORWAARDEN VAN DE DYSON GARANTIE VAN 2 JAAR.

WAT WORDT GEDEKT DOOR DE GARANTIE

- De reparatie van uw kruimelzuiger als uw kruimelzuiger defect raakt als gevolg van ondeugdelijke materialen, fabricage- of functioneringsfouten binnen 2 jaar na aankoop of levering (als een onderdeel niet langer beschikbaar is of niet meer wordt geproduceerd, zal Dyson het onderdeel vervangen door een functionerend alternatief).
- Gebruik van de kruimelzuiger in Nederland.

WAT WORDT NIET GEDEKT DOOR DE GARANTIE

Dyson geeft geen garantie op reparaties of vervanging van producten als gevolg van de volgende oorzaken:

- Normale slijtage (bijvoorbeeld zekeringen, aandrijfriem, borstel, batterijen, enz.).
- Schade door ongelukken, problemen veroorzaakt door verwaarlozing, verkeerd of onvoorzichtig gebruik of gebruik wat niet geschiedt in overeenstemming met de Dyson gebruikshandleiding.
- Blokkades – wij verwijzen u naar de instructies over het oplossen van blokkades van uw kruimelzuiger die u vindt in de Dyson gebruikshandleiding of op www.dyson.nl onder Klantenservice.
- Gebruik van de kruimelzuiger voor iets anders dan normaal huishoudelijk gebruik.
- Gebruik van onderdelen die niet in overeenstemming met de instructies van Dyson aangesloten of geplaatst zijn.
- Gebruik van andere dan originele Dyson onderdelen en accessoires.
- Foutieve installatie (behalve installaties die door Dyson zelf verricht zijn).
- Reparaties of aanpassingen die door derden anders dan Dyson of haar gecertificeerde agenten zijn uitgevoerd.
- Als u twijfelt over de dekking van de garantie neem dan contact op met Dyson de Dyson Klantenservice in Nederland op: 020-521 98 90.

OVERZICHT VAN DEKKING

- De garantie gaat in op het moment van aankoop (of een eventueel latere leverdatum).
- U dient uw aankoopbewijs/afleverbewijs te laten zien voordat er enig onderhoud aan uw stofzuiger kan worden verricht. Zonder dit bewijs zijn wij verplicht kosten te berekenen. Bewaar uw aankoopbon/leverbon dus goed.
- Reparaties zullen worden uitgevoerd door Dyson of gecertificeerde agenten.
- Vervangen onderdelen worden eigendom van Dyson.
- Door reparatie of vervanging van uw kruimelzuiger wordt de garantietermijn niet verlengd.
- De garantie is een aanvulling op uw rechten als consument en beïnvloedt deze niet.

BELANGRIJKE INFORMATIE OVER GEGEVENSBESCHERMING

Als u ons informatie over derden verstrekt, bevestigt u dat u door hen bent aangesteld om hen te vertegenwoordigen, dat zij hebben ingestemd met het gebruik van hun persoonlijke gegevens inclusief vertrouwelijke persoonlijke gegevens en dat u hen hebt geïnformeerd over uw identiteit en de redenen waarom hun persoonlijke gegevens zullen worden gebruikt. U hebt recht op de verstreking van een kopie van de informatie die we over u hebben geregistreerd (waarvoor we een kleine vergoeding mogen berekenen) en op correctie van eventueel onjuiste gegevens. Ten behoeve van kwaliteitscontrole en opleidingsdoeleinden kunnen we uw contacten met ons vastleggen en gebruiken. Als uw persoonlijke gegevens wijzigen, als u van mening verandert over uw marketingvoorkeuren of als u vragen hebt over het gebruik van uw gegevens, neem dan contact op met Dyson BV, Keizersgracht 209, 1016 DT Amsterdam, Nederland, of door te bellen met de Dyson Klantenservice in Nederland: 020-521 98 90. U kunt uw wijzigingen tevens e-mailen naar helpdesk.benelux@dyson.com. Voor meer informatie over hoe wij uw privacy beschermen, raadpleeg ons privacybeleid op www.dyson.co.uk

BE

DYSON KLANTENSERVICE

Bel voor vragen over uw Dyson kruimelzuiger met de Dyson Klantenservice en zorg dat u het serienummer, de aankoopdatum en de naam van uw leverancier bij de hand hebt. U kunt tevens contact opnemen via de website. Het serienummer kunt u vinden op de romp van de kruimelzuiger achter het doorzichtige stofreservoir. De meeste vragen kunnen telefonisch worden opgelost door een van de medewerkers van onze Dyson Klantenservice. Bel met de Dyson Klantenservice als uw kruimelzuiger onderhoud nodig heeft, zodat we met u de mogelijkheden door kunnen nemen. Als u nog garantie hebt op uw kruimelzuiger en de reparatie daardoor gedekt wordt, dan wordt de reparatie gratis verricht.

REGISTREER UZELF ALS EIGENAAR VAN EEN DYSON APPARAAT

WIJ DANKEN U DAT U VOOR DYSON HEBT GEKOZEN.

- Wij verzoeken u zich te registreren als eigenaar van een Dyson apparaat, zodat wij u snel en efficiënt service kunnen verlenen. U kunt dat op drie manieren doen:
- Online op www.dyson.be
 - Door te bellen met de Dyson Klantenservice in België: 078/15 09 80.
 - Zo staat u geregistreerd als eigenaar van een Dyson kruimelzuiger wanneer er sprake is van verzekerde schade en kunnen wij, indien nodig, contact met u opnemen.

GARANTIE GEDURENDE 2 JAAR

GARANTIEVOORWAARDEN VAN DE DYSON GARANTIE VAN 2 JAAR.

De garantie wordt verstrekt door Dyson BV, Keizersgracht 209, 1016 DT, Amsterdam, Nederland.

WAT WORDT GEDEKT DOOR DE GARANTIE

- De reparatie van uw kruimelzuiger als uw kruimelzuiger defect raakt als gevolg van ondeugdelijke materialen, fabricage- of functioneringsfouten binnen 2 jaar na aankoop of levering (als een onderdeel niet langer beschikbaar is of niet meer wordt geproduceerd, zal Dyson het onderdeel vervangen door een functionerend alternatief).
- Gebruik van de kruimelzuiger in België.

WAT WORDT NIET GEDEKT DOOR DE GARANTIE

Dyson geeft geen garantie op reparaties of vervanging van producten als gevolg van de volgende oorzaken:

- Normale slijtage (bijvoorbeeld zekeringen, aandrijfriem, borstel, batterijen, enz.).
- Schade door ongelukken, problemen veroorzaakt door verwaarlozing, verkeerd of onvoorzichtig gebruik of gebruik wat niet geschiedt in overeenstemming met de Dyson gebruikshandleiding.
- Blokkades – wij verwijzen u naar de instructies over het oplossen van blokkades van uw kruimelzuiger die u vindt in de Dyson gebruikshandleiding of op www.dyson.be onder Klantenservice.
- Gebruik van de kruimelzuiger voor iets anders dan normaal huishoudelijk gebruik.
- Gebruik van onderdelen die niet in overeenstemming met de instructies van Dyson aangesloten of geplaatst zijn.
- Gebruik van andere dan originele Dyson onderdelen en accessoires.
- Foutieve installatie (behalve installaties die door Dyson zelf verricht zijn).
- Reparaties of aanpassingen die door derden anders dan Dyson of haar gecertificeerde agenten zijn uitgevoerd.
- Als u twijfelt over de dekking van de garantie neem dan contact op met de Dyson Klantenservice: 078/15 09 80.

OVERZICHT VAN DEKKING

- De garantie gaat in op het moment van aankoop (of een eventueel latere leverdatum).
- U dient uw aankoopbewijs/afleverbewijs te laten zien voordat er enig onderhoud aan uw stofzuiger kan worden verricht. Zonder dit bewijs zijn wij verplicht kosten te berekenen. Bewaar uw aankoopbon/leverbon dus goed.
- Reparaties zullen worden uitgevoerd door Dyson of gecertificeerde agenten.
- Vervangen onderdelen worden eigendom van Dyson.
- Door reparatie of vervanging van uw kruimelzuiger wordt de garantietermijn niet verlengd.
- De garantie is een aanvulling op uw rechten als consument en beïnvloedt deze niet.

PRIVACYBELEID

Uw gegevens zullen door Dyson BV worden verwerkt voor het uitvoeren van de

garantieovereenkomst en voor promotionele, marketing- en servicegerelateerde acties in verband met Dyson producten. Uw persoonsgegevens kunnen ook worden doorgegeven aan met Dyson BV verbonden entiteiten die uw gegevens ook kunnen gebruiken voor promotionele, marketing- en servicegerelateerde acties in verband met Dyson producten. Sommige van deze entiteiten kunnen buiten de Europese Economische Ruimte gevestigd zijn. U stemt toe in deze doorgifte. Indien u niet per post of telefonisch wenst gecontacteerd te worden in verband met Dyson producten, gelieve dan contact op te nemen met Dyson BV. Dit kan per telefoon (078 150 980) of per e-mail (helpdesk.benelux@dyson.com). Indien u via e-mail op de hoogte wenst te blijven van de Dyson producten, gelieve dan contact op te nemen met Dyson BV. Dit kan per telefoon (078 150 980) of per e-mail (helpdesk.benelux@dyson.com). U hebt recht op toegang tot en verbetering van uw persoonsgegevens. Om uw rechten uit te oefenen kan u contact opnemen met Dyson BV. Dit kan per telefoon (078 150 980) of per e-mail (helpdesk.benelux@dyson.com). Voor meer informatie over hoe wij uw privacy beschermen, zie ons Privacybeleid.

ES

CÓMO UTILIZAR SU ASPIRADORA DE MANO DYSON

PRECAUCIÓN:

- Tenga cuidado de no extraer la batería mientras esté funcionando la máquina.
- Si esta revisando posibles obstrucciones, no lo haga con la aspiradora de mano Dyson en marcha.

TENGA EN CUENTA LO SIGUIENTE:

- No lleve a cabo ningún trabajo de mantenimiento o reparación que no se indique en este manual de funcionamiento Dyson o que no le haya aconsejado la línea de servicio al cliente de Dyson.
- Esta aspiradora de mano Dyson está diseñada para uso doméstico en interiores y limpieza de coches. No la utilice con el automóvil en marcha o mientras conduce.
- No ejerza demasiada presión sobre la boquilla cuando utilice la aspiradora de mano Dyson, ya que se podría dañar.
- Si el motor se sobrecalienta, la aspiradora de mano Dyson se apagará de forma automática. Deje que se enfríe al menos durante una hora y compruebe si hay algún bloqueo antes de volver a encenderla.
- El polvo fino como, por ejemplo, el yeso o la harina, se debe aspirar en pequeñas cantidades.
- No utilice ningún tipo de lubricante, detergentes, ceras ni ambientadores en ninguna parte de la aspiradora Dyson ni en el cargador.
- Esta aspiradora Dyson está equipada con un termostato. Si algún componente de la aspiradora Dyson se bloquea, la aspiradora puede recalentarse y se apagará automáticamente. Si esto ocurriera, apague la aspiradora Dyson y déjela enfriarse antes de revisar el filtro o si hubiera obstrucciones. Retire las obstrucciones antes de volver a utilizarla.
- Guarde la aspiradora Dyson en el interior. No la guarde a temperaturas inferiores a 3°C. Asegúrese que la aspiradora Dyson está a temperatura ambiente antes de utilizarla.

RESOLUCIÓN DE PROBLEMAS – ASPIRADORA DE MANO DYSON

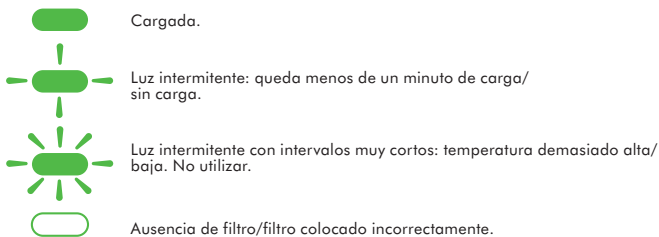

VACIADO DEL CUBO TRANSPARENTE

PRECAUCIÓN:

- Apague la aspiradora de mano Dyson y desconéctela del cargador antes de vaciar el cubo transparente.

TENGA EN CUENTA LO SIGUIENTE:

- Vacíe el cubo transparente cuando la suciedad alcance el indicador MAX, que no se debe rebasar. Para vaciarlo, presione el botón que se encuentra junto al cubo transparente tal y como se muestra en la ilustración.
- No utilice la aspiradora de mano Dyson sin que el cubo transparente esté colocado en su sitio.

LIMPIEZA DEL CUBO TRANSPARENTE

PRECAUCIÓN:

- Asegúrese de que el cubo está completamente seco antes de volver a colocarlo.

TENGA EN CUENTA LO SIGUIENTE:

- Para retirar el cubo transparente, presione el botón para soltar situado en la parte inferior de la aspiradora de mano Dyson tal y como se muestra en la ilustración.
- Para limpiar el cubo transparente utilice sólo agua fría. No utilice detergentes, ceras ni ambientadores.
- No meta el cubo transparente en el lavavajillas.
- Limpie la rejilla con un paño o un cepillo seco para eliminar las pelusas y la suciedad.

LAVADO DEL FILTRO

PRECAUCIÓN:

- Apague y desconecte del cargador antes de quitar el filtro.
- Asegúrese de que el filtro está completamente seco antes de volver a colocarlo en la aspiradora de mano Dyson.
- Asegúrese de que las pestañas del filtro están correctamente colocadas.

TENGA EN CUENTA LO SIGUIENTE:

- Esta aspiradora de mano Dyson tiene un filtro, situado en el lugar que se muestra en la ilustración. Es importante que revise el filtro regularmente y que lo lave al menos una vez al mes, según se indica en las instrucciones, para mantener su rendimiento. Deje que el filtro se seque completamente durante al menos 12 horas.
- Puede que el filtro necesite lavarse con más frecuencia si se aspira polvo fino.
- No utilice detergentes para limpiar el filtro.
- No meta el filtro en el lavavajillas, la lavadora, la secadora, el horno o el microondas, ni lo coloque cerca de una llama.

ELIMINACIÓN DE OBSTRUCCIONES

PRECAUCIÓN:

- Apague la aspiradora de mano Dyson y desconéctela del cargador antes de buscar posibles obstrucciones.
- Tenga cuidado con posibles objetos afilados al eliminar obstrucciones.
- Vuelva a montar todas las piezas de la aspiradora de mano Dyson antes de encenderla de nuevo.

TENGA EN CUENTA LO SIGUIENTE:

- La eliminación de obstrucciones no está cubierta por la garantía limitada de la

aspiradora de mano Dyson. Si cualquier pieza de su aspiradora de mano Dyson se obstruye, es posible que ésta se recaliente y se apague de forma automática.

- Desenchufe la aspiradora de mano Dyson y deje que se enfríe. Elimine la obstrucción antes de volver a encender la máquina.

CARGA Y ALMACENAJE DE SU ASPIRADORA DE MANO DYSON

Su aspiradora de mano Dyson está diseñada para apagarse si la temperatura de la batería es inferior a los 3°C. Esto protegerá el motor y la batería de su producto. No cargue la batería si va a guardar la aspiradora a una temperatura inferior a los 3°C.

RESOLUCIÓN DE PROBLEMAS – CARGA Y BATERÍA

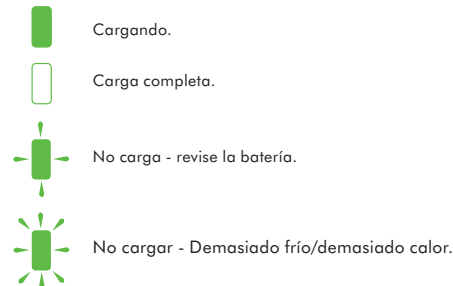

INSTRUCCIONES DE SEGURIDAD DE LA BATERÍA

Utilice sólo las baterías y el cargador Dyson para cargar esta aspiradora de mano Dyson. La batería está cerrada herméticamente y en circunstancias normales no presenta ningún tipo de riesgo para la seguridad. En el caso improbable de que se produzca una fuga, no toque el líquido y tome estas precauciones: El contacto con la piel puede producir irritación. Lave la zona afectada con agua y jabón. La inhalación puede causar irritación respiratoria. Tome aire fresco y acuda al médico.

El contacto con los ojos puede causar irritación. Enjuáguese completamente los ojos con agua de forma inmediata durante al menos 15 minutos. Busque atención médica. Use guantes para manipular la batería y deséchela inmediatamente en función de las normativas o regulaciones locales.

PRECAUCIÓN:

- La batería de este aparato puede presentar riesgo de incendio o quemadura química si se manipula de forma incorrecta. No la desmonte, cortocircuite, someta a temperaturas superiores a los 60°C ni la incinere. Sustituya la batería sólo por otra batería Dyson. El uso de cualquier otra batería puede provocar un incendio o una explosión. Deseche la batería usada de inmediato. Manténgala alejada de los niños. No la desmonte ni la arroje al fuego.
- Antes de usar el servicio de garantía, deberá suministrar el número de serie de la máquina, fecha y lugar de compra. Guarde su factura en lugar seguro para asegurarse de tener disponible esta información.
- La batería se debe desechar de un modo seguro.
- Para quitar la batería, se debe desconectar la aspiradora de mano del suministro de corriente eléctrica.
- La batería puede cargarse sin estar conectada en la máquina. Tenga cuidado cuando quite la batería.

INFORMACIÓN SOBRE ELIMINACIÓN DE RESIDUOS

Este producto no debe ser tratado como un desecho doméstico. Por el contrario, debe ser enviado a un punto limpio para el correcto reciclado de los componentes eléctricos y electrónicos. Asegúrese de que este producto es desechado de forma correcta: evitará las potenciales consecuencias negativas para el entorno medioambiental y la salud humana, que podrían darse en caso de no desecharlo adecuadamente. Para más información sobre el reciclado de este producto, póngase en contacto con la línea de servicio al cliente de Dyson, con el servicio de reciclaje de residuos de su administración local o ayuntamiento, o con la tienda en la que compró este producto o un producto de recambio.

ES

COBERTURA

Por favor, devuélvanos relleno el formulario adjunto para registrar su garantía de 2 años.

Para solicitar la cobertura de la garantía de una máquina comercializada por DYSON SPAIN, S.L.U., deberá ponerse en contacto con el vendedor o, en su caso, directamente con DYSON SPAIN, S.L.U., bien por correo electrónico (asistencia_cliente@dyson.com), bien por correo ordinario (Asistencia al Cliente, DYSON SPAIN, S.L.U., C/ Segre 13, 28002 Madrid), o bien llamando al teléfono 902 30 55 30.

Antes de usar el servicio de garantía, deberá suministrar el número de serie de la máquina, fecha y lugar de compra. Guarde su factura en lugar seguro para asegurarse de tener disponible esta información.

Encontrará el número de serie en la base de la placa de la máquina. Toda reparación deberá realizarse por los servicios técnicos autorizados por DYSON SPAIN, S.L.U. Cualquier componente sustituido dentro del periodo de garantía será propiedad de DYSON SPAIN, S.L.U.

La garantía cubre toda reparación (incluidas piezas y mano de obra) de su máquina si ésta tiene un defecto debido a la falta de conformidad (es decir, materiales defectuosos, defecto de montaje o mal funcionamiento) dentro de los 2 años desde la fecha de compra o entrega.

En caso de falta de conformidad del producto dentro del período de garantía, podrá Ud. optar por la reparación o la sustitución gratuitas, salvo que una de esas opciones resulte objetivamente imposible o desproporcionada. En caso de que tanto la reparación como la sustitución fueran imposibles, podrá Ud. optar por la rebaja del precio o por la resolución de la compra (salvo que la falta de conformidad sea de escasa importancia).

La garantía no cubre la falta de conformidad derivada de:

- Uso de las piezas no ensambladas de acuerdo con el manual de instrucciones de DYSON.
- Uso incorrecto o mantenimiento inadecuado.
- Causas externas, como factores climatológicos o el transporte de la máquina.
- Reparaciones o alteraciones realizadas por personal no autorizado.
- Uso de la aspiradora para fines que no sean el doméstico.
- Transporte y roturas, incluyendo piezas como filtros, cepillos, manguera y cable de corriente (o cualquier daño externo que se diagnostique).

Uso de piezas y accesorios que no sean los recomendados por DYSON o el personal autorizado. El cambio de piezas o la sustitución del producto no ampliarán el periodo de garantía, pero lo suspenderán, en su caso, mientras dure la reparación. La reparación tiene su propia garantía de tres meses.

Le comunicamos que, al remitir el formulario cumplimentado, autoriza Ud. que sus datos se incorporen a un fichero, cuyo responsable es DYSON SPAIN, S.L.U., con domicilio en la calle Segre, nº 13 de Madrid, y que está inscrito en la Agencia Española de Protección de Datos, y cuya finalidad es la de disponer de una base de datos de usuarios del servicio postventa de nuestra compañía, para gestionar la recepción de productos, reparación de los mismos y envío al domicilio del usuario. Puede ejercitar sus derechos de acceso, rectificación, cancelación y oposición en cualquier momento. Para ello puede enviar un correo electrónico a la siguiente dirección: asistencia_cliente@dyson.com, o bien por correo ordinario a la dirección arriba descrita: DYSON SPAIN, S.L.U., C/ Segre 13, 28002 Madrid.

USO DELL'ASPIRAPOLVERE PORTATILE DYSON

ATTENZIONE

- Fare attenzione a non schiacciare il pulsante per staccare la batteria durante l'utilizzo.
- Non accendere l'aspirapolvere portatile Dyson in presenza di ostruzioni.

NOTA

- Non eseguire interventi di riparazione o manutenzione al di fuori di quelli descritti in questo manuale d'uso o consigliati dal servizio clienti Dyson.
- L'aspirapolvere portatile Dyson è concepito solo per uso domestico in interni o in automobile. Non usare mentre l'auto è in movimento o mentre si guida.
- Non esercitare una pressione eccessiva sul beccuccio durante l'uso dell'aspirapolvere portatile Dyson, perché questa operazione potrebbe causare danni.
- Se il motore si surriscalda, l'aspirapolvere portatile Dyson si spegne automaticamente. Lasciare raffreddare l'apparecchio per almeno un'ora e verificare la presenza di ostruzioni prima di riaccenderlo.
- Polvere fine come farina o gesso deve essere aspirata in piccole quantità.
- Non utilizzare lubrificanti, detersivi, polish o deodoranti su nessuna parte dell'aspirapolvere Dyson o del caricatore.
- L'aspirapolvere Dyson è dotato di un interruttore termico. Se una qualsiasi parte si dovesse ostruire, l'aspirapolvere Dyson potrebbe surriscaldarsi e spegnersi automaticamente. Se questo accade, spegnere l'aspirapolvere e attendere che si raffreddi prima di controllare il filtro o se ci sono ostruzioni. Eliminare ogni ostruzione prima di riutilizzare.
- Riporre l'aspirapolvere al chiuso. Non usare o riporre questo aspirapolvere Dyson al di sotto di 3° C. Assicurarsi che l'aspirapolvere Dyson sia a temperatura ambiente prima di accenderlo.

RISOLUZIONE DEI PROBLEMI – ASPIRAPOLVERE PORTATILE DYSON

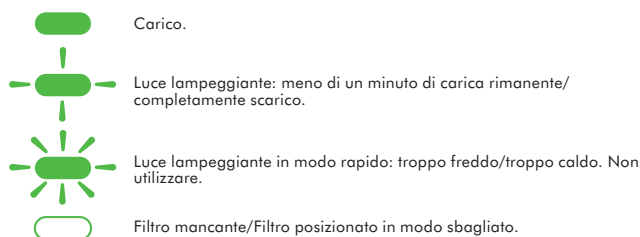

COME SVUOTARE IL CONTENITORE TRASPARENTE

ATTENZIONE

- Spegnere l'aspirapolvere portatile Dyson e scollegarlo dal caricatore prima di svuotare il contenitore trasparente.

NOTA

- Svuotare il contenitore non appena lo sporco raggiunge il livello MAX: non riempire eccessivamente il contenitore. Per far fuoriuscire lo sporco, premere il tasto a lato del contenitore trasparente nel modo illustrato.
- Non usare l'aspirapolvere portatile Dyson senza aver montato il contenitore trasparente.

PULIZIA DEL CONTENITORE TRASPARENTE

ATTENZIONE

- Verificare che il contenitore trasparente sia completamente asciutto prima di riposizionarlo sull'apparecchio.

NOTA

- Per rimuovere il contenitore trasparente, premere il tasto di sblocco situato nella parte inferiore dell'aspirapolvere portatile Dyson, nel modo illustrato.
- Pulire il contenitore trasparente solo con acqua fredda. Non usare detersivi, cere o deodoranti per ambienti.
- Non mettere il contenitore trasparente nella lavastoviglie.
- Pulire il nido d'ape con un panno o pennello asciutto per rimuovere lanugine e sporco.

LAVAGGIO DEL FILTRO

ATTENZIONE

- Spegnere l'apparecchio e staccarlo dal caricatore prima di rimuovere il filtro.
- Verificare che il filtro sia completamente asciutto prima di rimontarlo sull'aspirapolvere portatile Dyson.
- Assicurarsi che le linguette del filtro siano posizionate in modo corretto.

NOTA

- Questo aspirapolvere portatile Dyson è dotato di un solo filtro, posizionato nel modo illustrato. Per un funzionamento ottimale è importante controllare regolarmente il filtro e lavarlo almeno una volta al mese, come illustrato nelle istruzioni.
- Se si aspira polvere fine, bisogna lavare il filtro più spesso.
- Non usare detersivi per pulire il filtro.
- Non mettere il filtro in lavastoviglie, lavatrice, asciugatrice, forno, microonde o vicino a fiamme vive.

RIMOZIONE DELLE OSTRUZIONI

ATTENZIONE

- Spegnere l'aspirapolvere portatile Dyson e scollegarlo dal caricatore prima di rimuovere eventuali ostruzioni.
- Fare attenzione agli oggetti appuntiti quando si rimuovono le ostruzioni.
- Rimontare tutte le parti dell'aspirapolvere portatile Dyson prima dell'uso.

NOTA

- La rimozione delle ostruzioni non è coperta dalla garanzia di questo aspirapolvere portatile Dyson. L'ostruzione di qualsiasi parte dell'aspirapolvere portatile Dyson può determinare il surriscaldamento dell'apparecchio e, quindi, il suo spegnimento automatico.
- Scollegare l'aspirapolvere portatile Dyson dall'alimentazione e lasciarlo raffreddare. Rimuovere le ostruzioni prima di riaccendere l'apparecchio.

COME RICARICARE E RIPORRE IL VOSTRO ASPIRAPOLVERE PORTATILE DYSON

L'aspirapolvere portatile Dyson non funziona ad una temperatura inferiore ai 3° C, questo per proteggere il motore e la batteria. Non caricare e posizionare l'aspirapolvere portatile Dyson in un'area con una temperatura inferiore ai 3° C.

RISOLUZIONE DEI PROBLEMI – RICARICA E BATTERIA

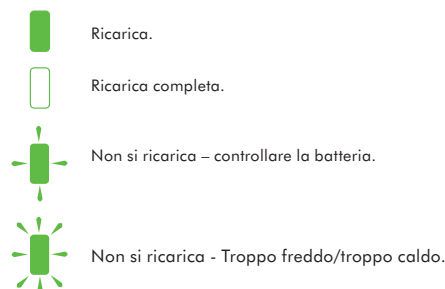

ISTRUZIONI DI SICUREZZA PER LE BATTERIE

Utilizzare solo le batterie e il caricatore Dyson con questo aspirapolvere portatile Dyson. La batteria è un componente perfettamente sigillato che in condizioni normali non pone alcun rischio per la sicurezza. Nell'improbabile eventualità che si verificino fuoriuscite di liquido dalla batteria, non toccare il liquido e attenersi alle seguenti precauzioni di sicurezza:

Contatto con la pelle: può causare irritazioni. Lavare immediatamente con acqua e sapone.

Inalazione: può provocare irritazioni respiratorie. Spostarsi in luogo bene aerato e consultare un medico.

Contatto con gli occhi: può causare irritazioni. Sciacquare abbondantemente gli occhi con acqua per almeno 15 minuti. Richiedere assistenza medica.

Smaltimento: indossare guanti per maneggiare la batteria e smaltire immediatamente in conformità con le normative locali vigenti.

ATTENZIONE

La batteria utilizzata in questo apparecchio può presentare il rischio di incendio o ustioni chimiche in caso di gestione non corretta. Non aprire la batteria, non provocare cortocircuiti, non portare a temperature superiori a 60 C e non bruciare. Utilizzare solo batterie sostitutive Dyson: l'uso di batterie diverse può causare il rischio di incendio o esplosione. Smaltire immediatamente le batterie usate. Tenere lontano dalla portata dei bambini. Non aprire e non bruciare.

- Rimuovere la batteria dall'aspirapolvere portatile Dyson prima di rottamarlo.
- La batteria deve essere smaltita correttamente.
- L'aspirapolvere portatile deve essere scollegato dalla rete elettrica durante l'operazione di rimozione della batteria.
- La batteria può essere ricaricata sia sull'aspirapolvere portatile sia da sola. Fare attenzione quando si rimuove la batteria.

INFORMAZIONI PER LO SMALTIMENTO

Il prodotto non deve essere considerato come un normale rifiuto domestico, ma consegnato a un centro di raccolta per il riciclaggio di apparecchiature elettriche ed elettroniche, sia esso pubblico o disponibile presso il rivenditore del prodotto stesso o del prodotto che si acquista in sua sostituzione. Provvedendo a smaltire questo prodotto in modo appropriato, si contribuisce a evitare potenziali conseguenze negative per l'ambiente e per la salute, che potrebbero derivare da uno smaltimento inadeguato del prodotto. Per informazioni più dettagliate sul riciclaggio di questo prodotto, contattare il servizio clienti Dyson, il servizio locale di smaltimento rifiuti o il punto vendita del prodotto stesso o del prodotto acquistato in sua sostituzione.

IT

TERMINI E CONDIZIONI DI GARANZIA E SERVIZIO CLIENTI DYSON

Nel caso in cui abbiate domande circa il vostro aspirapolvere Dyson, chiamate il Servizio Clienti Dyson avendo a disposizione il numero di serie del Vostro aspirapolvere e l'indicazione del momento e del luogo in cui avete comprato l'aspirapolvere, o, alternativamente, contattateci attraverso il nostro sito web. Troverete il numero di serie sul corpo principale dell'aspirapolvere dietro il contenitore. La maggior parte dei problemi possono essere risolti al telefono da uno dei responsabili del Servizio Assistenza.

Se il vostro aspirapolvere ha bisogno di manutenzione chiamate il Servizio Clienti Dyson in modo tale da essere informati sulle possibili soluzioni. Se il vostro aspirapolvere è ancora in garanzia e la riparazione è coperta dalla garanzia, l'aspirapolvere sarà riparato senza costi aggiuntivi.

VI PREGHIAMO DI REGISTRARVI COME PROPRIETARI DI UN PRODOTTO DYSON

GRAZIE PER AVER ACQUISTATO UN PRODOTTO DYSON

Per potervi assicurare un'assistenza tempestiva ed efficiente vi preghiamo di registrarvi come proprietari di un prodotto Dyson. Vi sono due modalità per procedere alla registrazione:

- Online sul sito www.dyson.it
- Chiamando il Servizio Assistenza Dyson al numero 848 848 717. Questo confermerà che siete proprietari del vostro aspirapolvere Dyson in caso di una perdita assicurativa, e ci consentirà di contattarvi se necessario.

GARANZIA DI 2 ANNI

TERMINI E CONDIZIONI DELLA GARANZIA DI 2 ANNI DI DYSON

Si noti che la Garanzia limitata a 2 anni di Dyson non limita le garanzie previste dal Titolo III del Codice dei Consumatori (Decreto legislativo 2006/2005) relativo alle garanzie legali e contrattuali.

La garanzia di 2 anni di Dyson è fornita da Dyson srl, Via Enrico Tazzoli 6, 20154 Milano.

ELEMENTI INCLUSI NELLA GARANZIA

- La riparazione o la sostituzione del vostro aspirapolvere (a scelta discrezionale di Dyson), nel caso in cui lo stesso sia difettoso per difetti relativi a materiali, assemblaggio o funzionamento entro 2 anni dall'acquisto o dalla consegna (se un pezzo non è più disponibile o fuori produzione, Dyson lo sostituirà con un altro pezzo in grado di svolgere la stessa funzione).

ELEMENTI ESCLUSI DALLA GARANZIA

Dyson non fornisce alcuna garanzia in relazione alla riparazione o alla sostituzione di un prodotto dovuta a:

- Normale usura (per es. fusibile, nastro, barra delle spazzole ecc.).
- Riduzione del tempo di utilizzo della batteria dovuta all'uso o al tempo.
- Danni accidentali, guasti causati da negligenza, cattivo uso, trascuratezza, funzionamento o maneggio non diligente dell'aspirapolvere non in linea con quanto previsto dal Manuale Operativo di Dyson.
- Blocchi - si faccia riferimento al Manuale Operativo di Dyson per le informazioni su come sbloccare il vostro aspirapolvere.
- Uso dell'aspirapolvere per qualsiasi scopo differente dalla normale pulizia domestica.
- Uso di parti non assemblate o installate in conformità alle istruzioni di Dyson.
- Uso di parti e accessori che non siano Componenti Originali Dyson.
- Installazione difettosa (eccetto quando il prodotto è stato installato da Dyson).

- Riparazioni o alterazioni compiute da soggetti diversi da Dyson o dai suoi agenti autorizzati.
- Nel caso abbiate qualunque dubbio circa quello che è incluso nella vostra garanzia, vi preghiamo di chiamare il Servizio Clienti Dyson al numero 848 848 717.

SINTESI DELLA COPERTURA

- La garanzia diviene operativa al momento dell'acquisto (o dalla data di consegna se successiva).
- Dovrà essere fornita prova della spedizione/acquisto prima che qualsiasi riparazione possa essere compiuta sul vostro aspirapolvere. Senza tale prova, qualsiasi riparazione compiuta sarà a vostre spese. Vi preghiamo, dunque, di conservare la vostra ricevuta o la bolla di consegna.
- Tutti i lavori saranno compiuti da Dyson o da suoi agenti autorizzati.
- Qualsiasi parte sostituita diverrà di proprietà di Dyson.
- La riparazione o la sostituzione del vostro aspirapolvere in garanzia non estenderà il periodo di garanzia.
- La garanzia prevede benefici ulteriori che non modificano i diritti garantiti dalla legge ai consumatori.

IMPORTANTI INFORMAZIONI RELATIVE ALLA PRIVACY

Dyson intende trattare i dati da Lei forniti (di seguito i "Dati") ai fini della "Garanzia Dyson 2 anni". I Dati saranno trattati in conformità con il Codice della Privacy (Decreto Legislativo 196/03), mediante strumenti elettronici e non elettronici per i fini summenzionati e al fine di garantire la sicurezza e la confidenzialità degli stessi. Le comunichiamo inoltre che, per una verifica sulla qualità e per finalità di training, potremmo monitorare e registrare le sue comunicazioni con noi. Per gli scopi summenzionati, La informiamo che la comunicazione da parte sua dei Dati è necessaria per gli adempimenti e gli obblighi previsti dalla Garanzia Dyson 2 anni. Il rifiuto di fornire tali Dati potrebbe pertanto comportare l'impossibilità per Dyson di adempiere alle obbligazioni assunte con la Garanzia Dyson 2 anni. La informiamo inoltre che, per gli scopi menzionati, Dyson potrà comunicare, in Italia, UK ed altri paesi, anche non appartenenti alla Comunità Europea i Dati a soggetti terzi che rientrino in una delle seguenti categorie:

- altre società del gruppo Dyson;
- agenti Dyson e ogni terzo che agisca in nome e per conto di Dyson.

I soggetti sopra menzionati agiranno in qualità di indipendenti titolari del trattamento, ovvero saranno nominati quali responsabili o incaricati al trattamento da parte di Dyson. Una lista completa dei titolari, responsabili e incaricati può essere ottenuta contattando Dyson.

In ogni caso, l'articolo 7 del Codice della Privacy le garantisce, tra l'altro, il diritto di accedere ai Dati e di chiederne la cancellazione e/o la modifica, contattando Dyson srl, Via Enrico Tazzoli 6, 20154 Milano.

Nel caso in cui Lei ci fornisca informazioni relative a soggetti terzi, lei conferma che è stato a ciò incaricato dai medesimi, che gli stessi hanno dato il loro consenso al trattamento dei loro dati personali e che hanno da lei ricevuto tutte le informazioni circa Dyson ed i fini per i quali i loro dati personali verranno trattati.

CH

ASSISTENZA CLIENTI DYSON

Se avete domande sul vostro aspirapolvere Dyson, chiamate il numero del Servizio Assistenza Clienti Dyson specificando il numero di matricola del vostro apparecchio e indicando dove e quando lo avete comprato, oppure contattateci sul sito web. Il numero di matricola si trova sul corpo principale dell'aspirapolvere, dietro il contenitore (clear bin). La maggior parte dei problemi può essere risolta telefonicamente dai nostri operatori del Servizio Assistenza Clienti Dyson.

Se il vostro aspirapolvere ha bisogno di assistenza, chiamate il numero del Servizio Assistenza Clienti Dyson in modo da discutere le opzioni disponibili. Se il vostro aspirapolvere è in garanzia, e la riparazione è coperta dalla garanzia, l'apparecchio verrà riparato gratuitamente.

VI PREGHIAMO DI REGISTRARVI COME PROPRIETARI DI UN PRODOTTO DYSON

GRAZIE PER AVER SCELTO UN PRODOTTO DYSON.

Per potervi assicurare un'assistenza tempestiva ed efficiente vi preghiamo di registrarvi come proprietari di un prodotto Dyson.

Vi preghiamo di registrarvi sotto il numero 0848 807 907 o sul sito web www.dyson.ch. Questo confermerà che siete proprietari del vostro aspirapolvere Dyson in caso di una perdita assicurativa, e ci consentirà di contattarvi se necessario.

GARANZIA LIMITATA DI 2 ANNI

TERMINI E CONDIZIONI DELLA GARANZIA LIMITATA DI 2 ANNI DYSON.

COSA COPRE LA GARANZIA ?

- La riparazione del vostro aspirapolvere Dyson, se si riscontra che il vostro apparecchio è difettoso a causa di materiali, manodopera o funzioni errate entro 2 anni dall'acquisto o dalla consegna (in caso di pezzi non più disponibili o fuori produzione Dyson li sostituirà con pezzi sostitutivi funzionali).
- Utilizzo dell'aspirapolvere in Svizzera.

COSA NON COPRE LA GARANZIA ?

- Dyson non garantisce la riparazione o la sostituzione del prodotto a seguito di quanto segue:
- normale usura (per es. fusibile, nastro, barra delle spazzole, batterie ecc.);
- danni accidentali, guasti causati da uso o cura negligente, uso improprio, negligenza, funzionamento o movimentazione non appropriati dell'aspirapolvere in contrasto con il manuale operativo Dyson.
- blocchi – consultate il manuale operativo Dyson per i dettagli su come sbloccare il vostro aspirapolvere.
- Utilizzo dell'aspirapolvere per impieghi diversi dal normale impiego domestico.
- Utilizzo di pezzi non assemblati o montati conformemente alle istruzioni Dyson.
- Utilizzo di pezzi e accessori non originali Dyson.
- Installazione errata (eccetto dove installato da Dyson).
- Riparazioni o modifiche eseguite da terzi che non siano Dyson o agenti autorizzati Dyson.
- Per ogni dubbio sulla copertura della vostra garanzia, vi preghiamo di chiamare il numero del Servizio Assistenza Clienti Dyson 0848 807 907.

RIASSUNTO DELLA GARANZIA

- La garanzia entra in vigore alla data di acquisto (o alla data di consegna se successiva).
- Dovete fornire una prova di consegna/di acquisto prima dell'esecuzione di ogni intervento sul vostro aspirapolvere. In assenza di tale documentazione, eventuali interventi eseguiti verranno addebitati. Vi preghiamo di tenere la vostra ricevuta o documento di consegna.
- Tutti gli interventi verranno eseguiti da Dyson o dai suoi agenti autorizzati.
- Eventuali pezzi sostituiti diventeranno proprietà di Dyson.
- La riparazione o la sostituzione del vostro aspirapolvere in garanzia non prorogherà il periodo di garanzia.
- La garanzia fornisce benefici che sono supplementari a e non influenzano i vostri diritti di legge in qualità consumatori.

INFORMAZIONI IMPORTANTI SULLA TUTELA DEI DATI

Se ci fornite informazioni su un'altra persona, confermate di essere stati incaricati da essa di agire per suo conto, che essa ha acconsentito al trattamento dei suoi dati personali compresi i dati personali sensibili e di averla informata sulla nostra identità e sullo scopo per cui i suoi dati personali verranno trattati. Siete autorizzati a chiedere una copia delle informazioni su di voi in nostro possesso

(per la quale addebitiamo un piccolo contributo) e di richiedere la correzione di eventuali inesattezze. Potremmo controllare o registrare le vostre comunicazioni con noi ai fini del controllo qualità e di formazione.

LA VOSTRA PRIVACY

Se i vostri dati personali cambiano, se cambiate idea su qualsiasi vostra preferenza commerciale o se avete domande sull'utilizzo da parte nostra delle vostre informazioni, vi preghiamo di contattarci all'indirizzo Dyson SA, Hardturmstrasse 253, 8005 Zürich, Svizzera, o di chiamare il numero del Servizio Assistenza Clienti Dyson 0848 807 907.

Oppure potete scriverci all'indirizzo email switzerland@dyson.com

Per ulteriori informazioni sulla tutela della vostra privacy vi preghiamo di leggere la nostra politica di riservatezza all'indirizzo www.dyson.ch

CZ

POUŽÍVÁNÍ RUČNÍHO VYSAVAČE DYSON

UPOZORNĚNÍ:

- Během provozu nikdy nemačkejte tlačítko uvolnění baterie.
- Při kontrole ucpání s ručním vysavačem Dyson nepracujte.

NEZAPOMEŇTE:

- Neprovádějte údržbu či opravu jinak, než je uvedeno v tomto návodu k použití Dyson, nebo dle rady linky zákaznické péče společnosti Dyson.
- Tento ruční vysavač Dyson je navržen pouze pro použití v domácnosti (uvnitř budov) v automobilu. Nepoužívejte jej, jestliže je automobil v pohybu nebo pokud řídíte.
- Při používání ručního vysavače Dyson netlačte na trysku přílišnou silou – mohli byste ji poškodit.
- Při přehřátí motoru se ruční vysavač Dyson automaticky vypne. Nechte jej alespoň hodinu vychladnout a před opětovným spuštěním zkontrolujte, zda nedošlo k ucpání.
- Jemný prach, jako je omítka nebo mouka, vysávejte pouze ve velmi malých objemech.
- Nepoužívejte žádná maziva saponáty, leštidla ani osvěžovače vzduchu.
- Tento vysavač Dyson je vybaven tepelnou pojistkou. Při ucpání se automaticky vypne. Nechte jej alespoň hodinu vychladnout a před opětovným spuštěním zkontrolujte, zda nedošlo k ucpání nebo zda není zanesený filtr.
- Vysavač ukládejte uvnitř domu při teplotě vyšší než 3°C. Před použitím zkontrolujte, zda je zahřát na pokojovou teplotu.

SIGNALIZACE STAVU RUČNÍHO VYSAVAČE

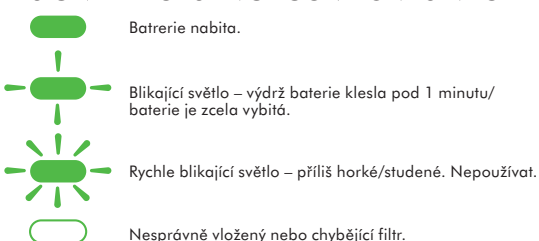

VYSYPÁNÍ PRŮHLEDNÉ NÁDOBY NA PRACH

UPOZORNĚNÍ:

- Před vysypáním průhledné nádoby na prach ruční vysavač Dyson vypněte a odpojte nabíječku.

POZNÁMKA:

- Nádobku vyprázdněte, jakmile se vysátá nečistota dosáhne úrovně značky MAX – nádobu nepřepĺňujte. Vysypání nečistot provedete stisknutím tlačítka na straně průhledné nádoby na prach podle obrázku.
- Ruční vysavač Dyson nepoužívejte bez nasazené průhledné nádoby na prach.

ČIŠTĚNÍ PRŮHLEDNÉ NÁDOBY NA PRACH

UPOZORNĚNÍ:

- Před nasazením průhledné nádoby na prach do vysavače se ujistěte, zda je nádoba zcela suchá.

POZNÁMKA:

- Chcete-li průhlednou nádobu na prach vyjmout, stiskněte tlačítko pro uvolnění na spodní straně ručního vysavače Dyson podle obrázku.
- K čištění průhledné nádoby na prach používejte pouze studenou vodu. Nepoužívejte saponáty, leštidla ani osvěžovače vzduchu.
- Průhlednou nádobu na prach nedávejte do myčky nádobí.
- Kryt čistěte hadrem či suchým kartáčem a odstraňte chuchvalce a nečistoty.

PRÁNÍ FILTRU

UPOZORNĚNÍ:

- Před vyjmutím filtru přístroj VYPNĚTE a odpojte nabíječku.
- Před opětovným vložením do ručního vysavače Dyson se ujistěte, zda je filtr zcela suchý.
- Ujistěte se, že je filtr správně vložen.

POZNÁMKA:

- Tento ruční vysavač Dyson je vybaven jedním filtrem v místě znázorněném na obrázku. Filtr je důležité pravidelně kontrolovat a nejméně jednou za měsíc prát podle pokynů. Zajistěte tak stabilní výkonnost přístroje. Filtr nechte zcela vysušit po dobu 12 hodin.
- V případě vysávání jemného prachu je třeba filtr prát častěji.
- Pro čištění filtru nepoužívejte čisticí prostředky.
- Filtr nevkládejte do myčky, pračky, sušičky, trouby, mikrovlnné trouby ani jej nepokládejte do blízkosti otevřeného ohně.

HLEDÁNÍ UCPANÝCH MÍST

UPOZORNĚNÍ:

- Před hledáním ucpaných míst ruční vysavač Dyson vypněte a odpojte nabíječku.
- Při odstraňování překážek se vyhýbejte ostrým předmětům.
- Před dalším použitím nasadte všechny části ručního vysavače Dyson pevně na místo.

POZNÁMKA:

- Na odstraňování ucpaných míst se nevztahuje omezená záruka k ručnímu vysavači Dyson. Pokud se nějaká část ručního vysavače Dyson ucpe, přístroj se může přehřát a pak se automaticky vypne.
- Odpojte ruční vysavač Dyson ze sítě a nechte jej vychladnout. Před dalším spuštěním překážku odstraňte.

NABÍJENÍ A ULOŽENÍ VAŠEHO RUČNÍHO

Váš ruční vysavač Dyson se vypne, jakmile bude teplota nižší než 3°C. Tímto se chrání motor a baterie vysavače. Nenabíjejte a neukládejte ruční vysavač Dyson v prostorách s teplotou nižší než 3°C.

SIGNALIZACE PŘI NABÍJENÍ BATERIE

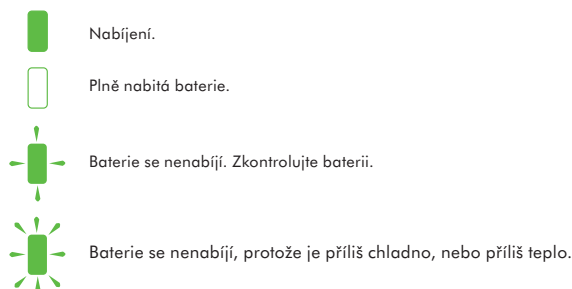

BEZPEČNOSTNÍ POKYNY K AKUMULÁTORU

V tomto ručním vysavači Dyson používejte pouze akumulátory a nabíječku Dyson. Akumulátor je uzavřenou jednotkou, jež za normálních okolností nepředstavuje žádné nebezpečí. V situaci, kdy by z akumulátoru náhodou unikala kapalina, se kapalinou nedotýkejte a dodržte následující bezpečnostní opatření: Kontakt s pokožkou – může způsobit podráždění. Omyjte mydlem a vodou. Vdechnutí – může způsobit podráždění dýchacích cest. Zajistěte přísun čerstvého vzduchu a vyhledejte lékaře. Kontakt s očima – může způsobit podráždění. Oči ihned důkladně proplachujte vodou po dobu alespoň 15 minut. Vyhledejte lékařskou pomoc. Likvidace – při manipulaci s akumulátorem používejte rukavice a okamžitě jej zlikvidujte dle místních vyhlášek a nařízení.

UPOZORNĚNÍ:

- Při nesprávné manipulaci mohou akumulátory použité v tomto zařízení představovat nebezpečí vzniku požáru nebo poleptání chemikáliemi. Akumulátory nerozebírejte, nezkratujte, nezahřívejte nad 60°C a nevhazujte je do ohně. Akumulátory nahrazujte pouze akumulátory Dyson. Všechny ostatní akumulátory mohou představovat nebezpečí vzniku požáru nebo výbuchu. Použitý akumulátor okamžitě zlikvidujte. Akumulátory uchovávejte mimo dosah dětí. Nerozebírejte je a nevhazujte do ohně.
- Před likvidací musíte z ručního vysavače Dyson vyjmout akumulátor.
- Akumulátor musí být zlikvidován bezpečným způsobem.
- Při vyjímání akumulátorů musí být ruční vysavač odpojen ze sítě.
- Baterie může být nabíjena v nabíječce i samostatně bez vysavače. Dejte prosím pozor při jejím vyjímání.

INFORMACE O LIKVIDACI

Tento produkt nesmí být likvidován jako běžný odpad z domácnosti. Výrobek je třeba odevzdat na příslušném sběrném místě k recyklaci elektrického a elektronického zařízení – může se jednat o místo zřízené místními úřady nebo zařízení zajištěné obchodníkem prodávajícím výrobek či náhradní výrobky. Zajištěním správné likvidace výrobku přispějete k prevenci možných negativních dopadů na životní prostředí a lidské zdraví, jež by jinak mohly v důsledku nesprávného zpracování odpadu nastat. Podrobnější informace o recyklaci výrobku poskytne linka zákaznické péče společnosti Dyson, sběrné místo zřízené místními úřady nebo obchodníkem prodávajícím výrobek či náhradní výrobky.

CZ

ZÁRUČNÍ PODMÍNKY

Informace o pětileté záruce naleznete na www.dyson.cz, nebo volejte linku pomoci společnosti Dyson 485130303.

DK

SÅDAN BRUGER DU DIN HÅNDHOLDTE DYSON STØVSUGER

ADVARSEL:

- Vær forsigtig med ikke at udløse batteriets udløserknap under normal drift.
- Anvend ikke den håndholdte Dyson støvsuger, mens du undersøger den for blokeringer.

BEMÆRK VENLIGST:

- Der må ikke udføres nogen form for vedligeholdelse eller reparation, andet end som beskrevet i denne Dyson brugervejledning eller som anvist af Dyson Kundeservice Helpline.
- Denne håndholdte Dyson støvsuger må kun anvendes indendørs i hjemmet og i bilen. Anvend den ikke, mens bilen bevæger sig, eller mens du kører.
- Tryk ikke for hårdt ned på mundstykket, når du bruger den håndholdte Dyson støvsuger, da dette kan beskadige den.
- Bliver motoren overophedet, bliver den håndholdte Dyson støvsuger afbrudt automatisk. Lad den køle af i mindst en time og kontrollér inden genstart, om der findes blokeringer.
- Fint støv, såsom mel og puds, må kun støvsuges op i meget små mængder.
- Anvend ingen smøremidler, rengøringsmidler, pudsecrerner eller luftfriskere på nogen del af Dyson-støvsugeren eller -opladeren.
- Denne Dyson-støvsuger er udstyret med en termisk afbryder. Hvis Dyson-støvsugeren har en blokering, kan den overophede og vil stoppe automatisk. Hvis det sker, skal Dyson-støvsugeren sættes på 'OFF' og have lov til at køle af, før filteret undersøges, eller der ledes efter blokeringer. Fjern blokeringerne, inden maskinen startes igen.
- Opbevar Dyson-støvsugeren indendørs. Anvend ikke Dyson-støvsugeren ved temperaturer under 3°C. Sørg for, at Dyson-støvsugeren har stuetemperatur inden brug.

PROBLEMLØSNING – DYSON HÅNDHOLDT STØVSUGER

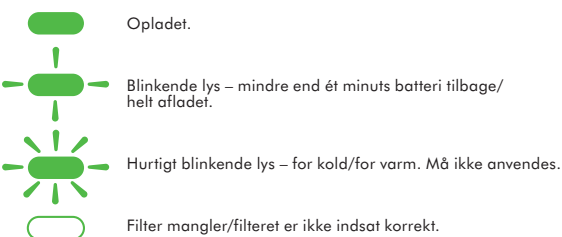

TØMNING AF KLAR BEHOLDER

ADVARSEL:

- Sluk for den håndholdte Dyson støvsuger og tag den ud af opladeren, inden den klare beholder tømmes.

BEMÆRK VENLIGST:

- Tøm den klare beholder straks, når den står på MAX – den må ikke overfyldes. For at fjerne snævset trykkes på knappen på siden af den klare beholder som vist.
- Brug ikke den håndholdte Dyson støvsuger, uden at den klare beholder er korrekt anbragt.

RENGØRING AF DEN KLARE BEHOLDER

ADVARSEL:

- Sørg for, at den klare beholder er helt tør, inden den anbringes på støvsugeren igen.
- BEMÆRK VENLIGST:**
- For at fjerne den klare beholder trykkes på udløserknappen på undersiden af den håndholdte Dyson støvsuger som vist.
 - Brug kun koldt vand for at rengøre den klare beholder. Anvend ikke rengøringsmidler, pudsemidler eller luftfriskere.
 - Kom ikke den klare beholder i opvaskemaskinen.

RENGØRING AF FILTERET

ADVARSEL:

- Sluk og fjern apparatet fra opladeren, inden filteret fjernes.
- Filteret skal være helt tørt, før det anbringes i den håndholdte Dyson støvsuger igen.

BEMÆRK VENLIGST:

- Denne håndholdte Dyson støvsuger har et filter, der sidder som vist. Det er vigtigt at kontrollere filteret jævnt og at rengøre det mindst hver måned i henhold til instruktionerne for at opretholde ydeevnen. Filteret skal tørre i mindst 12 timer, indtil det er helt tørt.
- Hvis du støvsuger fint støv, kan det være nødvendigt at vaske filteret oftere.
- Brug ikke sæbe eller rengøringsmidler ved rengøring af filteret.
- Kom ikke filteret i opvaskemaskinen, vaskemaskinen, tørretumbleren, ovnen, mikroovnen eller i nærheden af åben ild.

KONTROLLÉR FOR BLOKERINGER

ADVARSEL:

- Sluk for den håndholdte Dyson støvsuger og fjern den fra opladeren, inden du kontrollerer for blokeringer.
- Pas på skarpe objekter, når blokeringer fjernes.
- Sæt alle delene ordentligt tilbage på den håndholdte Dyson støvsuger, inden du anvender den igen.

BEMÆRK VENLIGST:

- Fjernelse af blokeringer er ikke dækket af den håndholdte Dyson støvsugers begrænsede garanti. Hvis den håndholdte Dyson støvsuger har en blokering, kan den overophede og vil så stoppe automatisk.
- Træk den håndholdte Dyson støvsuger ud af netstikket og lad den køle ned. Fjern blokeringerne, inden maskinen startes igen.

OPLADNING OG OPBEVARING AF DIN DYSON HÅNDHOLDT STØVSUGER

Din Dyson håndholdte støvsuger slukker, hvis batteritemperaturen er under 3°C. Den er bygget, så den beskytter produktets motor og batteri. Oplad ikke din Dyson håndholdte støvsuger, før derefter at flytte den til opbevaring i et område, hvor temperaturen er under 3°C.

FEJLFINDING – OPLADNING OG BATTERI

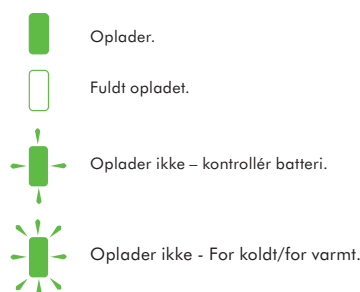

BATTERISIKKERHEDSINSTRUKTIONER

Brug kun Dyson-batterier og -oplader til denne håndholdte Dyson støvsuger. Batteriet er forseglet og giver under normale omstændigheder ingen anledning til sikkerhedsspørgsmål. Skulle der imidlertid lække væske fra batteriet, må det ikke berøres, og der skal tages følgende sikkerhedsforanstaltninger: Hudkontakt – kan forårsage irritationer. Vask med sæbevand. Indånding – kan forårsage irritationer af luftvejene. Sørg for frisk luft og søg læge. Øjenkontakt – kan forårsage irritationer. Skyl øjeblikkeligt øjnene grundigt med vand i mindst 15 minutter. Søg læge. Bortskaffelse – brug handsker for at fjerne batteriet og fjern det straks i henhold til gældende lokale love og regler.

ADVARSEL:

- Det batteri, der anvendes i denne maskine, kan ved forkert brug udgøre en brandfare eller fare for kemiske forbrændinger. Må ikke skilles ad, kortsluttes, opvarmes over 60°C eller forbrændes. Batteriet må kun udskiftes med et Dyson-batteri. Brug af andre batterier kan udgøre en brand- eller eksplosionsfare. Bortskaf brugte batterier straks. Opbevares utilgængeligt for børn. Skil ikke batteriet ad eller sæt ild til det.
- Batteriet skal fjernes fra den håndholdte Dyson støvsuger inden denne kasseres.
- Batteriet skal bortskaffes efter gældende regler.
- Den håndholdte støvsuger må ikke være tilsluttet elnettet når batteriet fjernes.
- Batteriet kan oplades monteret eller ikke monteret på den håndholdte støvsuger. Vær forsigtig når du fjerner batteriet.

OPLYSNINGER OM BORTSKAFFELSE

Dette produkt bør ikke behandles som husholdningsaffald. I stedet for skal det afleveres til rette sted for genbrug/ bortskaffning af elektrisk og elektronisk udstyr. Ved at sikre dig at produktet bortskaffes korrekt, forebygger du potentielle negative konsekvenser for miljøet og menneskers helbred, som ellers kunne opstå ved forkert håndtering ved bortskaffelse. For yderligere oplysninger om genbrug af dette produkt, kontakt Dyson Kundeservice Helpline, din kommunes, genbrugsstation eller butikken hvor du har købt produktet.

DK

DYSON KUNDESERVICE

Hvis du har spørgsmål til din støvsuger fra Dyson, kan du ringe til Dysons kundecenter og oplyse serienummeret samt hvor og hvornår, du købte støvsugeren. Serienummeret findes på støvsugerens hovedkabinet bag filteret.

De fleste problemer kan afhjælpes over telefonen med hjælp fra en medarbejder fra Dysons kundeservice.

Hvis din støvsuger skal serviceres, bedes du ringe til Dysons kundecenter, så vi kan diskutere mulighederne. Hvis din støvsuger er omfattet af garantien, og reparationen er dækket, reparerer vi apparatet vederlagsfrit.

REGISTRER DIG VENLIGST SOM EJER AF UDSTYR FRA DYSON

TAK, FORDI DU VALGTE UDSTYR FRA DYSON.

- Det kan du gøre på to måder:

- Ved at ringe til Dyson Scandinavia A/S tlf. 70210170.
- Ved at registrere dig online på www.dyson.dk.
- På den måde kan du dokumentere ejerskabet i forbindelse med en evt. forsikringsøg, og vi får desuden mulighed for at kunne kontakte dig, hvis det skulle blive nødvendigt.

2 ÅRS BEGRÆNSET GARANTI

VILKÅR OG BETINGELSER FOR DYSONS 2 ÅRS BEGRÆNSET GARANTI.

HVAD ER DÆKKET?

- Reparation eller udskiftning af din støvsuger (efter Dysons skøn), hvis din støvsuger godtgøres at være defekt pga. materialefejl eller fabriktionsfejl inden for 2 år fra købsdatoen (hvis en given reservedel ikke længere fabrikeres, udskifter Dyson den med en tilsvarende del).
- Brug af støvsugeren i Danmark.

HVAD ER IKKE DÆKKET?

- Dyson garanterer ikke reparation eller udskiftning af et produkt på grund af:
 - Normal slitage (f.eks. sikring, drivrem, børstestang, m.v.).
 - Hændelige skader, fejl, der opstår som følge af fejlagtig brug eller vedligeholdelse, misbrug, forsømmelse eller skødesløs betjening eller håndtering af støvsugeren i uoverensstemmelse med betjeningsvejledningens forskrifter.
 - Blokering – se betjeningsvejledningen om, hvordan blokeringer fjernes fra støvsugeren.
 - Reduktion i batteriets afladningstid på grund af batteriets alder eller brug.
 - Brug af støvsugeren til noget andet end normale husholdningsformål.
 - Brug af dele, der ikke er samlet eller installeret i henhold til Dysons instruktioner.
 - Brug af dele og tilbehør, som ikke er originale Dyson-komponenter.
 - Fejlagtig montering (undtagen, hvis Dyson har foretaget monteringen).
- Reparationer eller ændringer, der er udført af andre end Dyson eller dets autoriserede agenter.
- Hvis du er i tvivl om, hvad der er dækket af garantien, kan du ringe til Dyson Scandinavia A/S på tlf. 71210170.

OPSUMMERING AF DÆKNINGEN

- Garantien træder i kraft fra og med købsdatoen (eller leveringsdatoen, hvis denne ligger senere).
- Du skal fremvise leverings-/købsdokumentation, før der kan udføres nogen former for arbejde på din støvsuger. Uden dette bevis vil det udførte arbejde blive faktureret. Opbevar omhyggeligt kvitteringen eller følgesedlen.
- Alt arbejde udføres af Dyson eller dets autoriserede agenter.
- Ejerskabet af alle udskiftede dele overgår til Dyson.
- Reparation eller udskiftning af din støvsuger under garantien forlænger ikke garantiperioden.
- Garantien berører ikke dine ufrevigelige rettigheder som forbruger.

VIGTIGE OPLYSNINGER OM DATABESKYTTELSE

Hvis du videregiver oplysninger til os om en anden person, tilkendegiver du, at vedkommende har givet dig lov til at handle på sine vegne, at vedkommende har accepteret behandling af sine personlige oplysninger inkl. personfølsomme oplysninger, samt at du har informeret vedkommende om vores identitet og formålet med behandlingen af oplysningerne. Du kan bede om at få tilsendt en kopi af de oplysninger, vi har om dig, samt få enhver unøjagtighed i oplysningerne rettet. Vi overvåger eller optager muligvis korrespondance mellem dig og Dyson af hensyn til undervisningsformål og kvalitetssikring. Hvis dine personlige oplysninger ændres, eller hvis du ændrer mening om nogen af dine markedsføringspræferencer, eller har spørgsmål til, hvordan vi anvender dine oplysninger, er du velkommen til at henvende dig hos Dyson Scandinavia A/S, Snaregade 10B 1. sal, 1205 København K. Tlf.: 71210170.

FI

DYSON-KÄSI-IMURIN KÄYTTÖ

! HUOM:

- Älä paina akun irrotuspainiketta normaalin käytön aikana.
- Sammuta Dyson-käsi-imuri aina ennen tukosten tarkistamista.

HUOMAA:

- Älä suorita mitään sellaisia huolto- tai korjaustöitä, joita ei ole neuvottu tässä käyttöoppaassa tai Dysonin asiakaspalvelussa.
- Tämä Dyson-käsi-imuri on tarkoitettu vain kotitalous- ja autokäyttöön. Älä käytä laitetta auton liikkussa tai ajassaasi.
- Älä paina suulaketta liikaa käyttäessäsäi Dyson-käsi-imuria, jottei se vaurioidu.
- Jos moottori ylikuumentuu, Dyson-käsi-imuri sammuu automaattisesti. Anna laitteen jäähtyä vähintään tunti ja etsi ja poista tukokset, ennen kuin käynnistät laitteen uudelleen.
- Hienojakoista ainetta, kuten laastipölyä tai jauhoa, saa imuroida vain pieninä määrinä.
- Älä käytä voitelu- tai puhdistusaineita, kiillokkeita tai ilmanraikastimia Dyson imuriin tai sen laturiin.
- Tässä Dyson imurissa on lämpösulake. Jos imurin jokin osa tukkeutuu, moottori saattaa ylikuumentua ja sammua automaattisesti. Jos näin käy, käännä virta pois virtakytimestä ja anna imurin jäähtyä. Tarkista sitten suodatin ja mahdolliset tukokset. Poista tukokset ennen käytön jatkamista.
- Säilytä Dyson imuria sisätiloissa. Älä käytä tai säilytä imuria alle 3°C lämpötilassa. Varmista, että imuri on huoneenlämpöinen ennen sen käyttöä.

MERKKIVALOT – DYSON RIKKAIMURI

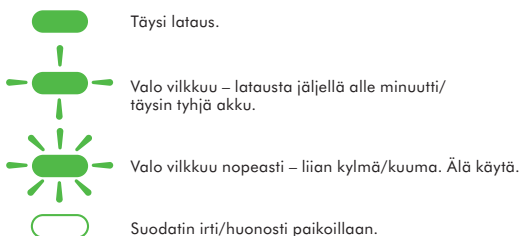

LÄPINÄKYVÄN PÖLYSÄILIÖN TYHJENTÄMINEN

! HUOM:

- Sammuta ja irrota Dyson-käsi-imuri laturista ennen läpinäkyvän pölysäiliön tyhjentämistä.

HUOMAA:

- Tyhjennä säiliö heti, kun pölyä on MAX-merkkiin asti. Älä anna säiliön täytyä liikaa. Tyhjennä läpinäkyvä pölysäiliö painamalla sen sivussa olevaa painiketta (ks. kuva).
- Älä käytä Dyson-käsi-imuria, jos läpinäkyvä pölysäiliö ei ole paikoillaan.

LÄPINÄKYVÄN PÖLYSÄILIÖN PUHDISTAMINEN

! HUOM:

- Varmista, että läpinäkyvä pölysäiliö on täysin kuiva ennen kuin asetat sen paikoilleen.

HUOMAA:

- Läpinäkyvä pölysäiliö irrotetaan painamalla Dyson-käsi-imurin pohjassa olevaa vapautuspainiketta (ks. kuva).
- Läpinäkyvä pölysäiliö tulee puhdistaa pelkällä kylmällä vedellä. Älä käytä puhdistukseen pesuainetta, vahaa tai ilmanraikastimia.
- Älä pane läpinäkyvää pölysäiliötä astianpesukoneeseen.
- Puhdista kotelo liasta ja nukasta kankaalla tai harjalla.

SUODATTIMEN PESU

! HUOM:

- Sammuta laite ja irrota se laturista ennen suodattimen irrottamista.
- Varmista, että suodatinta on täysin kuiva, ennen kuin kiinnität sen takaisin Dyson-käsi-imuriin.
- Varmista, että suodattimen sivujen ulokkeet tulevat kunnolla paikoilleen.

HUOMAA:

- Tässä Dyson-käsi-imurissa on yksi suodatin (sijainti kuvassa). Toimintakyvyn ylläpitämiseksi tarkasta suodatin säännöllisesti ja pese ohjeiden mukaan vähintään kerran kuussa. Anna suodattimen kuivua 12 tuntia.
- Suodatin täytyy pestä useammin, jos imuroidaan hienojakoista pölyä.
- Älä käytä pesuaineita suodattimen puhdistamiseen.
- Älä pane suodatinta astianpesukoneeseen, pesukoneeseen, kuivausrumpuun, uuniin, mikroaaltouuniin tai avotulen läheisyyteen.

TUKOSTEN TARKASTAMINEN

! HUOM:

- Sammuta Dyson-käsi-imuri ja irrota se laturista ennen tukosten tarkastamista.
- Varo teräviä esineitä tukoksia poistaessasi.
- Kiinnitä kaikki Dyson-käsi-imurin osat kunnolla paikoilleen ennen käyttöä.

HUOMAA:

- Dyson-käsi-imurin rajoitettu takuu ei kata tukosten poistamista. Jos jokin Dyson-käsi-imurin osa tukkeutuu, laite saattaa ylikuumentua ja pysähtyä automaattisesti.
- Irrota Dyson-käsi-imuri sähköverkosta ja anna sen jäähtyä. Poista tukos ennen kuin käytät laitetta.

DYSON RIKKAIMURIN LATAUS JA SÄILYTYS

Dyson rikkaimuri sammuu jos akun lämpötila on alle 3°C. Tämä ominaisuus suojaa moottoria ja akkua. Älä lataa Dyson rikkaimuria ja siirrä sitä sitten säilytystä varten paikkaan, jossa lämpötila on alle 3°C.

MERKKIVALOT – LATAUS JA AKKU

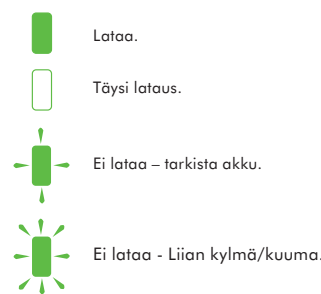

AKKUJEN TURVALLISUUSOHJEET

Tässä Dyson-käsi-imurissa saa käyttää vain Dysonin akkuja ja latausyksikköä. Akku on suljettu pakkaus, joka ei normaaleissa olosuhteissa aiheuta vaaroja. Jos akusta kuitenkin jostain syystä vuotaa nestettä, nesteeseen ei saa koskea, vaan tulee noudattaa seuraavia varotoimia:

Aineen joutuminen iholle: voi aiheuttaa ihoärsytystä. Pese saippualla ja vedellä. Aineen hengittäminen: voi aiheuttaa hengitysteiden ärsytystä. Siirry raittiiseen ilmaan ja käänny lääkäriin puoleen.

Aineen joutuminen silmiin: voi aiheuttaa ärsytystä. Huuhtelee silmiä vedellä välittömästi vähintään 15 minuutin ajan. Käänny lääkäriin puoleen.

Hävittäminen: käsittele akkua suojakäsineillä ja hävitä se välittömästi paikallisten määräysten mukaisesti.

HUOM:

- Laitteen akku voi väärin käytettynä aiheuttaa palo- tai syöpymisvaaran. Akkuja ei saa purkaa, kuumentaa yli 60 celsiusasteeseen tai hävittää polttamalla, eikä niihin saa aiheuttaa oikosulkuja. Käytä vaihtokkuina vain Dysonin akkuja. Muiden akkujen käyttö voi aiheuttaa palo- tai räjähdysvaaran. Hävitä käytetyt akut viipymättä. Ei lasten ulottuville. Akkuja ei saa purkaa eikä hävittää polttamalla.
- Dyson-käsi-imurin akku tulee poistaa ennen laitteen hävittämistä.
- Akku tulee hävittää turvallisesti.
- Käsi-imuri tulee irrottaa sähköverkosta ennen akun irrottamista.
- Akku voidaan ladata sen ollessa kiinni imurissa tai irti imurista. Ole varovainen irrottaessasi akkua imurista.

TUOTTEEN HÄVITTÄMINEN

Tätä tuotetta ei saa hävittää kotitalousjätteen mukana. Tuote tulee toimittaa hävittämistä varten sähkö- ja elektroniikkaromun keräyspisteeseen. Näin tuote poistuu käytöstä oikein ja mahdolliset negatiiviset seuraukset ympäristölle ja ihmisten terveydelle voidaan estää. Tarkempaa tietoa tämän tuotteen kierrätyksestä saat Dysonin asiakaspalvelusta, paikallisilta viranomaisilta, sähkölaitteiden kierrätyksestä vastaavalla taholla tai tuotetta myyvistä liikkeistä.

FI

2 VUODEN TAKUUN EHDOT

Dysonin myöntämän 2 vuoden jatkuvan takuun ehdot.

MITÄ TAKUU KATTA

- Sellaisen Dyson imurin korjauksen tai vaihdon (vaihdosta päättää Dyson), jossa on todettu materiaalivika, kokoonpanossa tapahtunut virhe tai toiminnallinen vika 2 vuoden sisällä osto- tai toimituspäivästä (jos tarvittavaa osaa ei enää ole saatavilla, Dyson vaihtaa sen vastaavaan varaosaan).
- Imurin käytön Suomessa.

MITÄ TAKUU EI KATA

- Dysonin myöntämä takuu ei kata:
 - Normaalista kulumista (sulakkeet, hihna, harjakset, tms.).
 - Akun tyhjentyäsaika lyhenee akun käyttöajan myötä.
 - Vahinkoja, huolimattomuudesta tai väärinkäytöstä aiheutuneita vaurioita tai vaurioita jotka ovat syntyneet käyttöohjeiden vastaisesta käytöstä tai käsittelystä.
 - Tukoksien avaamista – katso käyttöohjeista ohjeet tukoksien poistamiseksi.
 - Imurin käyttöä muussa kuin normaalissa kotikäytössä.
 - Sellaisten osien käytöstä syntyneitä vaurioita, jotka eivät ole Dysonin suosittelemia.
 - Muiden kuin Dysonin valtuuttaman huoltoilijän suorittamien korjausten tai muutosten aiheuttamia vaurioita.
 - Virheellistä asennusta (paitsi valtuutetun huollon suorittamaa).

- Jos takuuehdossa on epäselvyyksiä, ota yhteyttä Dyson asiakaspalveluun, 020 7411 660. Huoltoon tai varaosiin liittyvissä kysymyksissä, ota yhteyttä Dyson keskushuoltoon, 03 2254 917.

TAKUUN EHDOT





- Takuu astuu voimaan ostopäivästä (tai toimituspäivästä, jos se on myöhempi kuin ostopäivä).
- Ennen huoltotoimenpiteitä tulee esittää ostokuitti. Ilman kuittia huoltotyö veloitetaan. Säilytä kuitti tai toimitusvahvistus.
- Kaikki huoltotoimenpiteet suoritetaan Dysonin valtuuttamassa huoltoliikkeessä.
- Kaikki vaihdetut (imurista poistetut) osat siirtyvät Dysonin omistukseen.
- Tuotteiden takuukohtaus tai -vaihto ei pidennä takuuaikaa.
- Takuu tarjooa lisäetuja, jotka eivät vaikuta kuluttajan laillisin oikeuksiin.

GR

ΧΡΗΣΗ ΤΗΣ ΗΛΕΚΤΡΙΚΗΣ ΣΚΟΥΠΑΣ ΧΕΙΡΟΣ DYSON

- ΠΡΟΣΟΧΗ:**
- Προσοχή. Μην πατήσετε το μπουτόν απελευθέρωσης της μπαταρίας κατά τη διάρκεια λειτουργίας.
 - Μην χρησιμοποιείτε την ηλεκτρική σκούπα χειρός Dyson ενώ ελέγχετε για τυχόν φραγμένα σημεία.
- ΣΗΜΕΙΩΣΗ:**
- Μην διεξάγετε οποιαδήποτε εργασία συντήρησης ή επισκευής πέραν αυτών που αναφέρονται στο παρόν Εγχειρίδιο Λειτουργίας ή αυτών που συνιστώνται από τη γραμμή επικοινωνίας πελατών της Dyson.
 - Αυτή η ηλεκτρική σκούπα χειρός Dyson προορίζεται αποκλειστικά για εσωτερική χρήση στο σπίτι και το αυτοκίνητο. Μην τη χρησιμοποιείτε ενώ το αυτοκίνητο είναι εν κινήσει ή όταν οδηγείτε.
 - Μην πιέζετε το στόμιο με υπερβολική δύναμη ενώ χρησιμοποιείτε την ηλεκτρική σκούπα χειρός Dyson, καθώς μπορεί να προκαλέσετε ζημιά.
 - Αν το μοτέρ της συσκευής υπερθερμανθεί, η λειτουργία διακόπτεται αυτόματα. Αφήστε τη συσκευή να κρυώσει για τουλάχιστον μία ώρα και ελέγξτε για τυχόν φραγμένα σημεία πριν την θέσετε πάλι σε λειτουργία.
 - Ψιλή σκόνη όπως γύψος ή αλεύρι, πρέπει ν' απορροφώνται σε πολύ μικρές ποσότητες.
 - Μην χρησιμοποιείτε λιπαντικά, καθαριστικά, γυαλιστικά ή προϊόντα ανανέωσης αέρα σε κανένα εξάρτημα της συσκευής ή του φορτιστή.
 - Η συσκευή αυτή είναι εφοδιασμένη με θερμοσφάλεια. Εάν κάποιο εξάρτημα μπλοκάρει, η συσκευή μπορεί να υπερθερμανθεί και αυτομάτως να σβήσει. Εάν αυτό συμβεί, απενεργοποιήστε τη σκούπα και αφήστε την να κρυώσει πριν επιχειρήσετε να ελέγξετε το φίλτρο και τη συσκευή για φραξίματα. Απομακρύνετε τυχόν αντικείμενα που εμποδίζουν τη ροή του αέρα πριν επανεκκινήσετε.
 - Αποθηκεύστε τη σκούπα σε εσωτερικό χώρο. Μην τη χρησιμοποιείτε ή την αποθηκεύετε σε θερμοκρασία κάτω από 3°C. Βεβαιωθείτε ότι η συσκευή βρίσκεται σε θερμοκρασία δωματίου πριν τη χρήση.

ΑΝΤΙΜΕΤΩΠΙΣΗ ΠΡΟΒΛΗΜΑΤΩΝ – ΣΚΟΥΠΑ ΧΕΙΡΟΣ DYSON

-  Φόρτιση.
-  Λυχνία που αναβοσβήνει - αποφόρτιση σε λιγότερο από ένα λεπτό/πλήρης αποφόρτιση.
-  Λυχνία που αναβοσβήνει γρήγορα - πολύ χαμηλή/υψηλή θερμοκρασία. Απαγορεύεται η χρήση.
-  Απουσία φίλτρου/Λανθασμένη τοποθέτηση φίλτρου.

ΑΔΕΙΑΣΜΑ ΤΟΥ ΔΙΑΦΑΝΟΥΣ ΚΑΔΟΥ

- ΠΡΟΣΟΧΗ:**
- Πριν αδειάσετε το διαφανή κάδο απενεργοποιήστε τη σκούπα χειρός και αποσυνδέστε την από το φορτιστή.
- ΣΗΜΕΙΩΣΗ:**
- Αδειάζετε τον κάδο μόλις η σκόνη φτάσει στην ένδειξη MAX - μη γεμίζετε υπερβολικά. Για να τον αδειάσετε πιέστε το κουμπί που βρίσκεται στο πλάι του διαφανή κάδου όπως βλέπετε στην εικόνα.
 - Μην χρησιμοποιείτε τη σκούπα χειρός Dyson χωρίς το διαφανή κάδο.

ΚΑΘΑΡΙΣΜΟΣ ΤΟΥ ΔΙΑΦΑΝΟΥΣ ΚΑΔΟΥ

- ΠΡΟΣΟΧΗ:**
- Πριν τοποθετήσετε τον διαφανή κάδο στη θέση του, βεβαιωθείτε ότι είναι τελείως στεγνός.
- ΣΗΜΕΙΩΣΗ:**
- Για ν' αφαιρέσετε το διαφανή κάδο, πατήστε το κουμπί απελευθέρωσης που βρίσκεται στο κάτω μέρος, όπως βλέπετε στην εικόνα.
 - Χρησιμοποιήστε μόνο κρύο νερό για τον καθαρισμό του διαφανή κάδου. Μην χρησιμοποιείτε απορρυπαντικά, γυαλιστικά ή αποσμητικά.
 - Μην τοποθετείτε τον κάδο στο πλυντήριο πιάτων.
 - Καθαρίζετε το πλέγμα με ένα πανί ή μια στεγνή βούρτσα για να αφαιρέσετε χνούδια και σκόνη.

ΠΛΥΣΙΜΟ ΤΟΥ ΦΙΛΤΡΟΥ

- ΠΡΟΣΟΧΗ:**
- Τοποθετήστε τη συσκευή σε θέση 'OFF' και αποσυνδέστε την από το φορτιστή πριν αφαιρέσετε το φίλτρο.
 - Βεβαιωθείτε ότι το φίλτρο είναι εντελώς στεγνό πριν το τοποθετήσετε εκ νέου στην ηλεκτρική σκούπα χειρός Dyson.
 - Βεβαιωθείτε ότι τοποθετήσατε σωστά τις προεξοχές του φίλτρου.
- ΣΗΜΕΙΩΣΗ:**
- Αυτή η ηλεκτρική σκούπα χειρός Dyson διαθέτει ένα φίλτρο, όπως φαίνεται στην εικόνα. Είναι σημαντικό να ελέγχετε το φίλτρο σας τακτικά και να το πλένετε τουλάχιστον κάθε μήνα σύμφωνα με τις οδηγίες, για να διατηρηθεί η απόδοσή του. Αφήστε το φίλτρο να στεγνώσει τελείως για 12 ώρες.
 - Το φίλτρο πιθανόν να χρειάζεται συχνότερο πλύσιμο όταν χρησιμοποιείται για τη συλλογή λεπτών σκόνης.
 - Μην χρησιμοποιείτε απορρυπαντικά για να καθαρίσετε το φίλτρο.
 - Μην τοποθετείτε το φίλτρο στο πλυντήριο πιάτων, στο πλυντήριο ρούχων, στο στεγνωτήριο, στο φούρνο, στο φούρνο μικροκυμάτων ή κοντά σε ακάλυπτη φλόγα.

ΑΝΤΙΜΕΤΩΠΙΣΗ ΦΡΑΞΙΜΑΤΟΣ

- ΠΡΟΣΟΧΗ:**
- Πριν προχωρήσετε στην απομάκρυνση των αντικειμένων που φράζουν τη ροή του αέρα απενεργοποιήστε τη σκούπα και αποσυνδέστε την από το φορτιστή.
 - Απαιτείται ιδιαίτερη προσοχή κατά την αφαίρεση αιχμηρών αντικειμένων.

- Τοποθετήστε όλα τα εξαρτήματα στη θέση τους πριν την χρήση.





ΣΗΜΕΙΩΣΗ:

- Η αντιμετώπιση φραξίματος δεν καλύπτεται από την εγγύηση. Αν κάποιο μέρος της σκούπας σας φράξει, ενδέχεται να προκαλέσει υπερθέρμανση και τη διακοπή λειτουργίας της σκούπας.
- Βγάλτε το φιλ από την πρίζα και αφήστε τη σκούπα χειρός να κρυώσει. Πριν την θέσετε ξανά σε λειτουργία, αφαιρέστε το αντικείμενο που προκάλεσε το φράξιμο.

ΦΟΡΤΙΣΗ ΚΑΙ ΑΠΟΘΗΚΕΥΣΗ ΤΗΣ ΣΚΟΥΠΑΣ ΧΕΙΡΟΣ DYSON

Η σκούπα χειρός Dyson σβήνει αυτόματα όταν η θερμοκρασία της μπαταρίας είναι μικρότερη από 3°C. Με αυτό τον τρόπο προστατεύεται το μοτέρ και η μπαταρία της συσκευής. Μην φορτίζετε τη μπαταρία και μην την αποθηκεύετε σε χώρο με θερμοκρασία μικρότερη από 3°C.

ΑΝΤΙΜΕΤΩΠΙΣΗ ΠΡΟΒΛΗΜΑΤΩΝ – ΦΟΡΤΙΣΗ ΚΑΙ ΜΠΑΤΑΡΙΑ

-  Φόρτιση.
-  Πλήρης φόρτιση.
-  Δεν φορτίζεται - ελέγξτε την μπαταρία.
-  Δεν φορτίζεται - πολύ κρύο/πολύ θερμό.

ΟΔΗΓΙΕΣ ΑΣΦΑΛΕΙΑΣ ΓΙΑ ΤΙΣ ΜΠΑΤΑΡΙΕΣ

Χρησιμοποιείτε μόνο μπαταρίες και φορτιστή Dyson για αυτή την ηλεκτρική σκούπα χειρός Dyson. Η μπαταρία είναι ασφαλισμένη και υπό φυσιολογικές συνθήκες δεν εγκυμονεί κινδύνους. Στην απίθανη περίπτωση που παρατηρήσετε διαρροή υγρών από την μπαταρία, μην αγγίζετε τα υγρά και ακολουθήστε τις παρακάτω οδηγίες ασφαλείας: Επαφή με το δέρμα - μπορεί να προκαλέσει ερεθισμούς. Πλύνετε με νερό και σαπούνι. Εισπνοή - μπορεί να προκαλέσει ερεθισμούς στο αναπνευστικό. Μεταφερθείτε σε χώρο με καθαρό αέρα και απευθυνθείτε σε ιατρό. Επαφή με τα μάτια - μπορεί να προκαλέσει ερεθισμούς. Πλύνετε τα μάτια σας επιμελώς με άφθονο νερό για τουλάχιστον 15 λεπτά. Απευθυνθείτε σε ιατρό. Διάθεση μπαταριών - φορέστε γάντια για το χειρισμό των μπαταριών και ακολουθήστε τους τοπικούς κανονισμούς ή τις ισχύουσες τοπικές διατάξεις για τη διάθεσή τους.

- ΠΡΟΣΟΧΗ:**
- Η μπαταρία που χρησιμοποιείται σε αυτή τη συσκευή μπορεί να εγκυμονεί κινδύνους πυρκαγιάς ή χημικού εγκαύματος σε περίπτωση ακατάλληλης μεταχείρισης. Μην την αποσυναρμολογείτε, μην βραχυκυκλώνετε τις επαφές, μην την εκθέτετε σε θερμοκρασία άνω των 60°C και μην την αποτεφρώσετε. Αντικαταστήστε την μπαταρία μόνο με μπαταρία Dyson. Η χρήση άλλων μπαταριών ενδέχεται να προκαλέσει πυρκαγιά ή έκρηξη. Απορρίψτε τη χρησιμοποιημένη μπαταρία άμεσα. Διατηρήστε τη μακριά από παιδιά. Μην την αποσυναρμολογείτε και μην την αποτεφρώσετε.
 - Η μπαταρία πρέπει να αφαιρεθεί από την ηλεκτρική σκούπα χειρός Dyson πριν την απόρριψη.
 - Απορρίψτε τις μπαταρίες με ασφάλεια.
 - Η ηλεκτρική σκούπα χειρός πρέπει να αποσυνδεθεί από την πρίζα πριν αφαιρέσετε την μπαταρία.
 - Η φόρτιση της μπαταρίας επιτυγχάνεται είτε πάνω στη συσκευή είτε εκτός της συσκευής. Κατά την αφαίρεση της μπαταρίας απαιτείται ιδιαίτερη προσοχή.

ΠΛΗΡΟΦΟΡΙΕΣ ΑΠΟΡΡΙΨΗΣ

Αυτό το προϊόν δεν πρέπει να διατίθεται σαν οικιακό απόβλητο. Αντιθέτως, θα πρέπει να διατίθεται προς ανακύκλωση, στα ειδικά σημεία συλλογής ηλεκτρικού και ηλεκτρονικού εξοπλισμού που ορίζονται από τις δημοτικές αρχές ή στις αντιπροσωπείες που παρέχουν αυτή την υπηρεσία. Η διαφοροποιημένη διάθεση του προϊόντος επιτρέπει την αποφυγή πιθανών αρνητικών συνεπειών για το περιβάλλον και την υγεία που θα μπορούσαν ενδεχομένως να προκληθούν από την ακατάλληλη διάθεσή του. Για περισσότερες πληροφορίες σχετικά με την ανακύκλωση της συσκευής, μπορείτε να απευθυνθείτε στην Γραμμή επικοινωνίας πελατών της Dyson ή στο τοπικό γραφείο αυτοδιοίκησης ή στο κατάστημα από το οποίο την αγοράσατε.

GR

ΟΡΟΙ ΚΑΙ ΠΡΟΫΠΟΘΕΣΕΙΣ ΕΓΓΥΗΣΗΣ

ΕΞΥΠΗΡΕΤΗΣΗ ΠΕΛΑΤΩΝ

ΠΕΛΑΤΩΝ

Για τυχόν απορίες σχετικά με τα προϊόντα Dyson, καλέστε τη γραμμή εξυπηρέτησης πελατών της Dyson, αναφέροντας τον αριθμό σειράς, την ημερομηνία και το κατάστημα αγοράς.

Ο αριθμός σειράς αναγράφεται επάνω στη συσκευή δίπλα στον στο Διαφανή Κάδο. Οι περισσότερες ερωτήσεις απαντώνται τηλεφωνικά από το προσωπικό του Τμήματος Εξυπηρέτησης Πελατών Dyson.

Αν η συσκευή σας χρειάζεται επισκευή, καλέστε τη Γραμμή Εξυπηρέτησης πελατών της Dyson, για να ενημερωθείτε για τις επιλογές που σας παρέχουμε. Αν η σκούπα σας είναι εντός εγγύησης και το είδος της επισκευής καλύπτεται από αυτή, δεν θα υπάρξει καμία οικονομική επιβάρυνση.

ΕΓΓΡΑΦΗ ΚΑΤΟΧΟΥ ΠΡΟΪΟΝΤΟΣ DYSON

ΕΥΧΑΡΙΣΤΟΥΜΕ ΠΟΥ ΕΠΙΛΕΞΑΤΕ ΕΝΑ ΑΠΟ ΤΑ ΠΡΟΪΟΝΤΑ DYSON

- Για την καλύτερη και αποτελεσματικότερη εξυπηρέτησή σας, παρακαλούμε να εγγραφείτε ως κάτοχος Dyson. Η εγγραφή γίνεται με τους εξής τρόπους:
- Online στη διεύθυνση www.distributor.com
 - Καλώντας στη Γραμμή Εξυπηρέτησης πελατών της Dyson στον αριθμό 800 111 3500 και για Κύπρο στο 24-532220.
 - Συμπληρώνοντας και στέλνοντας ταχυδρομικά στη Dyson, τη φόρμα που εσωκλείεται. Με αυτόν τον τρόπο κατοχυρώνετε ως κάτοχος προϊόντος Dyson σε περίπτωση απώλειας της εγγύησης και μας δίνετε τη δυνατότητα επικοινωνίας μαζί σας σε περίπτωση ανάγκης.

ΕΓΓΥΗΣΗ 2 ΕΤΩΝ

ΟΡΟΙ ΚΑΙ ΠΡΟΫΠΟΘΕΣΕΙΣ ΙΣΧΥΟΣ ΤΗΣ ΕΓΓΥΗΣΗΣ DYSON.

ΤΙ ΚΑΛΥΠΤΕΙ Η ΕΓΓΥΗΣΗ

- Την επισκευή ή αντικατάσταση της ηλεκτρικής σκούπας (κατά τη κρίση της Dyson ή των εξουσιοδοτημένων αντιπροσώπων της) σε περίπτωση αστοχίας υλικών, κακής συναρμολόγησης ή δυσλειτουργίας, που ισχύει για 2 χρόνια από την ημερομηνία αγοράς, (σε περίπτωση που κάποιο ανταλλακτικό έχει καταργηθεί ή είναι εκτός παραγωγής, η Dyson ή οι εξουσιοδοτημένοι συνεργάτες της θα το αντικαταστήσουν

- με ένα λειτουργικά εναλλακτικό είδος).
- Τη χρήση της ηλεκτρικής σκούπας στην Ελλάδα.

ΤΙ ΔΕΝ ΚΑΛΥΠΤΕΙ Η ΕΓΓΥΗΣΗ

- Η Δyson ή ο εξουσιοδοτημένος της αντιπρόσωπος, δεν εγγυάται την επισκευή ή αντικατάσταση της συσκευής που οφείλεται σε:
 - Φυσιολογική χρήση και φθορά (π.χ. ηλ. ασφάλειες, ιμάντες, μπάρα βουρτσών κλπ).
 - Μείωση του χρόνου εκφόρτισης της μπαταρίας λόγω παλαιότητας ή χρήσης.
 - Τυχαιά βλάβη ή φθορά που προκλήθηκε από αμέλεια, από λανθασμένο χειρισμό ή οποιαδήποτε άλλη χρήση της ηλεκτρικής σκούπας που δεν είναι συμβατή με τις οδηγίες χρήσης της Δyson.
 - Φράξιμο – δείτε περισσότερες λεπτομέρειες σχετικά με την αντιμετώπιση του φραξίματος στο βιβλίο οδηγιών χρήσης της Δyson.
 - Χρήση της συσκευής για άλλο σκοπό πέραν του οικιακού καθαρισμού.
 - Συναρμολόγηση ή εγκατάσταση εξαρτημάτων με τρόπο μη συμβατό με τις οδηγίες της Δyson.
 - Χρήση ανταλλακτικών και αξεσουάρ που δεν ανήκουν στα γνήσια εξαρτήματα Δyson. Ελαττωματική εγκατάσταση (εξαιρούνται οι εγκαταστάσεις που πραγματοποιήθηκαν από την Δyson ή τον εξουσιοδοτημένο της αντιπρόσωπο).
 - Επισκευές και μετατροπές που πραγματοποιήθηκαν από τρίτους και όχι από τη Δyson ή τους εξουσιοδοτημένους αντιπροσώπους της.
 - Για τυχόν αμφιβολίες σχετικά με τις προϋποθέσεις ισχύος της εγγύησης, παρακαλούμε να επικοινωνήσετε με τη Γραμμή Εξυπηρέτησης πελατών της Δyson στον αριθμό 800 111 3500 και για Κύπρο στο 24-532220.

ΟΙ ΟΡΟΙ ΚΑΛΥΨΗΣ ΣΥΝΟΠΤΙΚΑ

- Η εγγύηση τίθεται σε ισχύ από την ημερομηνία αγοράς (ή την ημερομηνία παράδοσης της συσκευής, όταν η τελευταία γίνει σε δεύτερο χρόνο).
- Η επίδειξη της απόδειξης αγοράς/παράδοσης είναι απαραίτητη για την πραγματοποίηση οποιασδήποτε εργασίας, επισκευής της ηλεκτρικής σκούπας.
- Χωρίς τα ανωτέρω αποδεικτικά, οι εργασίες επισκευής θα χρεώνονται. Για το λόγο αυτό συνιστάται η διατήρηση των απαραίτητων αποδείξεων καθ' όλη τη διάρκεια της εγγύησης.
- Όλες οι εργασίες/επιδιορθώσεις πραγματοποιούνται αποκλειστικά από τη Δyson ή τους εξουσιοδοτημένους αντιπροσώπους της.
- Η επισκευή ή αντικατάσταση της ηλεκτρικής σκούπας που καλύπτεται με εγγύηση, δεν παρατείνει την συνολική διάρκεια της εγγύησης.
- Η εγγύηση παρέχει επιπλέον προνόμια και δεν επηρεάζει τα νομοθετημένα δικαιώματα του καταναλωτή.

ΔΙΑΦΥΛΑΞΗ ΠΡΟΣΩΠΙΚΩΝ ΔΕΔΟΜΕΝΩΝ

Τα προσωπικά δεδομένα δεν κοινοποιούνται στους διανομείς .

HU

A DYSON ΚΕΖΙ ΠORSZÍVÓ HASZNÁLATA

VIGYÁZAT!

- Ügyeljen rá, hogy ne nyomja meg az akkumulátor kioldógombját normál használat közben.
- Ne működtesse a Dyson kézi porszívót, miáltal eltömődéseket keres.

KÉRJÜK, VEGYE FIGYELEMBE AZ ALÁBBIKAT:

- Ne hajtsen végre semmilyen olyan karbantartási vagy javítási munkát, amely nem szerepel a jelen működtetési kézikönyvben, vagy amelyet a Dyson Ügyfélszolgálat nem javasolt.
- Ez a Dyson kézi porszívó kizárólag háztartási és autós használatra készült. Ne használja a készüléket, ha az autó mozgásban van, illetve vezetés közben.
- A Dyson kézi porszívó használata során ne nyomja le a fűvókát túlzott erővel, mivel ez a termék sérülését okozhatja.
- Ha a motor túlmelegedik, a Dyson kézi porszívó automatikusan kikapcsol. Hagyja hűlni legalább egy órán át, majd az ismételt bekapcsolás előtt ellenőrizze, hogy nincs-e benne eltömődés.
- A finom szemcséjű szennyeződések (pl. lisztet vagy vakolatport) csak kis mennyiségben lehet felporszívózni.
- Ne használjon kenőanyagot, tisztítószert, fényszóró vagy légrisztítőt a Dyson porszívó alkatrészeihez vagy a töltőhöz.
- A Dyson porszívó hőérzékelő kapcsolóval rendelkezik. Ha bármelyik alkatrész eltömődik, a porszívó túlhevülhet, és automatikusan leáll. Ilyen esetben kapcsolja ki a porszívót, hagyja kihűlni, és csak ezután ellenőrizze a szűrőt és az esetleges eltömődéseket. A porszívó újabb bekapcsolása előtt szüntessen meg minden eltömődést.
- A Dyson porszívót zárt térben tárolja. 3 °C alatt ne tárolja és ne használja. Működtetés előtt tartsa a porszívót szobahőmérsékleten.

HIBAKERESÉS – DYSON KÉZIPORSZÍVÓ

 Feltöltve.

 Villogó fényjelzés – legfeljebb egy percnyi töltés maradt/ az akkumulátor teljesen lemerült.

 Gyorsan villogó fényjelzés – a készülék túl hideg/ túl forró. Ne használja! Szűrő hiányzik, vagy helytelenül van

 behelyezve.

AZ ÁTLÁTSZÓ PORTARTÁLY KIÜRÍTÉSE

VIGYÁZAT!

- Az átlátszó portartály kiürítése előtt kapcsolja ki a Dyson kézi porszívót, és válassza le a töltőt.

KÉRJÜK, VEGYE FIGYELEMBE AZ ALÁBBIKAT:

- Ha a szennyeződés mértéke eléri a MAX megjelölést, azonnal ürítse ki a tartályt; a tartályt nem szabad túltölteni. A szennyeződés kiürítéséhez nyomja meg az átlátszó portartály oldalán lévő gombot (lásd az ábrán).
- Ha az átlátszó portartály nincs a helyén, ne használja a Dyson kézi porszívót.

AZ ÁTLÁTSZÓ PORTARTÁLY TISZTÍTÁSA

VIGYÁZAT!

- Mielőtt az átlátszó portartályt visszahelyezné, győződjön meg arról, hogy teljesen megszáradt.

KÉRJÜK, VEGYE FIGYELEMBE AZ ALÁBBIKAT:

- Az átlátszó portartály eltávolításához nyomja meg a Dyson kézi porszívó alján lévő kioldógombot (lásd az ábrán).
- Az átlátszó portartály tisztításához kizárólag hideg vizet használjon. Ne használjon mosó-, fényszóró- vagy illatosítószert.
- Ne tegye az átlátszó portartályt mosogatógépbe.
- Tisztítsa meg a szűrőt egy kendővel vagy száraz kefével a por és szennyeződés eltávolításához.

A SZŰRŐ TISZTÍTÁSA

VIGYÁZAT!

- A szűrő eltávolítása előtt kapcsolja ki a készüléket az „OFF” gomb segítségével, és

válassza le a töltőtől.

- Mielőtt a Dyson kézi porszívóba visszazserelné a szűrőt, győződjön meg arról, hogy a szűrő teljesen megszáradt.
- Győződjön meg róla, hogy a szűrő peremei a helyükön vannak és jól illeszkednek.

KÉRJÜK, VEGYE FIGYELEMBE AZ ALÁBBIKAT:

- Ez a Dyson kézi porszívó egyetlen szűrővel rendelkezik, amely az ábrán látható helyen található. A készülék eredeti teljesítményének megőrzése érdekében fontos, hogy a szűrőt rendszeresen ellenőrizze, és legalább fél évente az előírásoknak megfelelően mossa ki. A szűrők 12 óra alatt száradnak meg teljesen.
- Ha finom szemcséjű port porszívózik, a szűrőt gyakrabban kell tisztítani.
- A szűrő tisztításához ne használjon mosószert.
- A szűrőt ne tegye mosogatógépbe, mosógépbe, szárítóba, sütőbe, mikrohullámú sütőbe vagy nyílt láng közelébe.

ELTÖMÖDÉSEK MEGKERESÉSE

VIGYÁZAT!

- Mielőtt hozzálátna az eltömődések megkereséséhez, kapcsolja ki a Dyson kézi porszívót, és válassza le a töltőtől.
- Az eltömődések megszüntetéséhez ne használjon éles tárgyakat.
- Porszívózás előtt gondosan szerelje össze a Dyson kézi porszívót.

KÉRJÜK, VEGYE FIGYELEMBE AZ ALÁBBIKAT:

- Az eltömődések megszüntetésére nem terjed ki a Dyson kézi porszívó korlátozott jótállása. Ha a készülék bármelyik része eltömődik, túlmelegedés léphet fel, amelynek következtében a készülék automatikusan leáll.
- Húzza ki a Dyson kézi porszívó zsinórját, és várja meg, amíg a készülék teljesen kihűl. Mielőtt ismét bekapcsolná a készüléket, szüntesse meg az eltömődéseket.

A DYSON KÉZIPORSZÍVÓ TÁROLÁSA ÉS TÖLTÉSE

A Dyson kéziporszívó kikapcsol, hogy ha az akkumulátor hőmérséklete 3°C alatt van. Ez a Dyson egy védelmi rendszere, mely célja, hogy megóvja a motort és az akkumulátort a károsodástól. Ne töltse és vigye 3°C alatti hőmérsékletű helyre a készüléket tárolás céljából!

HIBAKERESÉS – TÖLTÉS ÉS AKKUMULÁTOR

 Töltés.

 Teljesen feltöltve.

 Nem tölt – Ellenőrizze az akkumulátort.

 Nem tölt – Túl hideg/túl meleg.

AKKUMULÁTORRAL KAPCSOLATOS BIZTONSÁGI UTASÍTÁSOK

Ehhez a Dyson kézi porszívóhoz kizárólag Dyson márkájú akkumulátorokat és töltőegységeket használjon. Az akkumulátor egy zárt egység, így normál körülmények között nem jelent veszélyt a biztonságára. Abban a valószínű esetben, ha folyadék szivárog az akkumulátorból, ne érintse meg a folyadékot, és tartsa be a következő óvintézkedéseket: Bőrrel való érintkezés – irritációt okozhat. Mossa le a bőrfelületet szappanos vízzel. Belégzés – légzési irritációt okozhat. Menjen friss levegőre, és forduljon orvoshoz. Szemmel való érintkezés – irritációt okozhat. Azonnal alaposan öblítse ki a szemét bő vízzel legalább 15 percen keresztül. Forduljon orvoshoz. Leselejtezés – az akkumulátort kesztyűvel fogja meg, és azonnal selejtezze le a helyi rendelkezéseknek vagy szabályoknak megfelelően.

VIGYÁZAT!

- A készülékben lévő akkumulátor helytelen kezelés esetén tűz vagy vegyi égés kockázatát rejti. Ne szerelje szét, illetve ne zárja rövidre az akkumulátort, ezenkívül ne melegítse 60 °C hőmérsékletnél magasabbra, és ne égesse el. Az akkumulátort csak Dyson márkájú akkumulátorra cserélje ki, mivel bármilyen más akkumulátor használata tűz vagy robbanás kockázatát rejti. Az elhasznált akkumulátort azonnal selejtezze le. Tartsa távol a gyermekektől. Ne szerelje szét, és ne dobja tűzbe.
- A Dyson kézi porszívó leselejtezése előtt az akkumulátort el kell távolítani a készülékből.
- Az akkumulátort biztonságos módon kell leselejtezni.
- Az akkumulátort eltávolításakor a kézi porszívót ki kell húzni a hálózati aljzatból.
- Az akkumulátort töltheti úgy is, hogy az a porszívó van, és úgy is, hogy le van szedve a porszívóról. Legyen óvatos mikor eltávolítja az akkumulátort.

HULLADÉKKEZELÉSI INFORMÁCIÓK

Deixe este produto não ser tratado com resíduos domésticos. Em vez disso, deve ser tratado como um produto eletrônico. Deve ser entregue a uma loja especializada em reciclagem de produtos eletrônicos ou a uma loja de reciclagem de produtos eletrônicos – ou seja, a uma loja especializada em reciclagem de produtos eletrônicos. Amennyiben a termék megfelelő módon selejtezi le, megelőzheti a környezetre és az emberi egészségre mért káros hatásokat, amelyek a termék helytelen leselejtezéséből adódhatnak. Amennyiben további részleteket szeretne megtudni a termék újrahasznosításáról, vagy fele a kapcsolatot a Dyson Ügyfélszolgálat munkatársaival, a helyi hatóságok hulladéklerakó telepét működtető vállalatnál vagy azzal a kereskedővel, akinél a terméket vagy csereterméket megvásárolta.

HU

LIMITÁLT 2 ÉV GARANCIA

Tájékoztató / feltételek a Dyson limitált 2 év garanciával kapcsolatban.

MIT FEDEZ

Az ingyenes szerelési költséget vagy a készülék ingyenes alkatrész cseréjét (Dyson szerviz belátása szerint), amennyiben valamely alkatrész meghibásodása következtében a porszívó nem működik megfelelően a megrendelést vagy kiszállítást követő 2 éven belül (ha valamely alkatrész már nem kapható, akkor a Dyson egy funkciójában megfelelő cserealkatrésszel pótolja azt).

AMIT NEM FEDEZ

- A Dyson által vállalt garancia nem vonatkozik az alább esetekre:
 - Az alkatrészek természetesen elhasználódása, ennek következtében az alkatrészek elkopnak, szakadnak (pl. biztosíték, gepsz, kefejeje, stb.).
 - Az akkumulátor lemerülési idejének csökkenését mely az akkumulátor használatának és öregedésének következtében fellépő jelenség.
 - Baleset következtében történt meghibásodások, gondatlan vagy nem rendeltetészerű, a használati útmutatóban leírtakkal ellentmondó használat miatt bekövetkezett meghibásodások.
 - Eltömődések – Az eltömődések elhárításával kapcsolatos részleteket lásd a Dyson Használati Útmutatóban.
 - A porszívó elhasználódását, amennyiben az bármilyen nem háztartási, nem rendeltetészerű használat miatt következik be.

- Olyan meghibásodások, melyek a porszívó hibás, nem a használati útmutatóban leírtak szerinti összeszereléséből adódnak.
- Olyan kiegészítők használatából adódó károsodások, melyek nem eredeti Dyson termékek.
- Hibás beszerelés (kivéve, ha azt a Dyson hivatalos márkaszervize végezte).
- Nem a Dyson, vagy a Dyson hivatalos márkaszervize által végzett javítások.
- Ha bármilyen kérdés merül fel a garanciával kapcsolatban, forduljon hozzánk bizalommal a Dyson szervíz: tel:06-70-3314899 számom.

TOVÁBBI TUDNIVALÓK

- A garancia, a vásárlást követően életbe lép, (amennyiben az áru átvétele a megrendelést követő későbbi időpontban történik, úgy az átvétel időpontját kell figyelembe venni).
- Kérjük őrizze meg a garancialevelet és még a javítás megkezdése előtt mutassa azt be márkaszervíz munkatársának, egyéb esetben a javításért a szervíz munkadíját köteles felszámolni.
- Minden javítási munkát a Dyson, vagy szerződött partnere fog elvégezni az Ön k.szül.k.n.
- Minden a javítás alatt eltávolított majd pótolat alkatrész a Dyson tulajdonába kerül.
- A Dyson által elvégzett garanciális javítások nem járnak a garancia időtartamának meghosszabbításával.
- A garancia plusz szolgáltatásokat jelent és nem befolyásolja a vásárló alapvető törvényi jogait.

NO

BRUKE HÅNDSTØVSUGEREN FRA DYSON





⚠ ADVARSEL:

- Under normal drift må man være forsiktig med og ikke utløse batteriets utløserknapp.
- Ikke bruk Dyson håndstøvsuger når du kontrollerer om det finnes blokkeringer.

MERK:

- Du må ikke utføre noe vedlikehold eller foreta andre reparasjoner enn det som blir beskrevet i Dyson-manualen eller etter råd fra Dyson Helpline.
- Denne Dyson håndstøvsuger er kun designet for innendørs bruk hjemme og i bilen. Ikke bruk den når bilen er i gang eller når du kjører.
- Ikke trykk ned munestykket med mat når du bruker Dyson håndstøvsuger, da dette kan føre til skade.
- Hvis motoren overopphetes, vil Dyson håndstøvsuger stanse automatisk. La det kjøle seg ned i minst en time og kontroller at ikke noe sitter fast før du starter det igjen.
- Fint støv, for eksempel murpuss eller mel, må bare støvsuges i små mengder.
- Ikke bruk smøremidler, rengjøringsmidler, poleringsmiddel eller luftrensere i noen del av Dyson-støvsugeren eller laderen.
- Denne Dyson-støvsuger er utstyrt med en termisk beskyttelsesmekanisme. Hvis det blir blokkering i en del av Dyson-støvsugeren, kan støvsugeren bli overopphetet og skru seg av automatisk. Hvis dette skjer, må du sette Dyson-støvsugeren på "OFF" ("AV") og la den avkjøle seg før du undersøker filteret eller ser etter blokkeringer. Fjern det som gjør at det er blokkert, før du starter støvsugeren igjen.
- Oppbevar Dyson-støvsugeren innendørs. Ikke bruk eller oppbevar Dyson-støvsugeren i temperaturer på under 3 °C. Pass på at Dyson-støvsugeren har romtemperatur før du bruker den.

FEILSØKING – DYSON HÅNDSTØVSUGER

-  Oppladet.
-  Blinkende lys – mindre enn ett minutt med batteristrom gjenstår / helt utladet.
-  Hurtig blinkende lys – for kald / for varm. Må ikke brukes.
-  Filter mangler/Filter er ikke satt inn riktig.

TØMMING AV DEN GJENNOMSIKTIGE BEHOLDEREN

⚠ ADVARSEL:

- Skru av Dyson håndstøvsuger og koble den fra laderen før du tømmer den klare beholderen.

MERK:

- Tøm den straks smusset når MAX-merket – den må ikke overfylles. For å frigjøre smusset må du trykke på knappen på siden av den klare beholderen, som vist.
- Ikke bruk Dyson håndstøvsuger uten at den klare beholderen er på plass.

RENGJØRING AV DEN KLARE BEHOLDEREN

⚠ ADVARSEL:

- Pass på at den klare beholderen er helt tørr før du setter den på plass.

MERK:

- For å ta av den klare beholderen, må du trykke på utløserknappen på undersiden av Dyson håndstøvsuger, som vist.
- Du må kun bruke kaldt vann til rengjøring av den klare beholderen. Du må ikke bruke vaskepulver, poleringsmiddel eller luftfriskere.
- Ikke plasser den klare beholderen i oppvaskmaskinen.
- Rengjør støvutskilleren med en klut eller tørr børste for å fjerne lo og smuss.

VASKE FILTERET DITT

⚠ ADVARSEL:

- Skru "AV" og koble den fra laderen før du fjerner filteret.
- Pass på at filteret er helt tørr før du setter det på plass på Dyson håndstøvsuger.
- Pass på at tappene på filteret sitter riktig.

MERK:

- Denne Dyson håndstøvsuger har ett filter. Dette befinner seg som anvist. Det er viktig å kontrollere filteret jevnlig og vaske det minst hver måned i henhold til instruksjonene for å opprettholde best mulig ytelse. La det deretter tørke i 12 timer.
- Filteret krever kanskje hyppigere vask hvis du suger opp mye fint støv.
- Ikke bruk rengjøringsmidler for å rengjøre filteret.
- Ikke legg filteret i oppvaskmaskin, vaskemaskin, tørketrommel, ovn, mikrobølgeovn eller i nærheten av åpen ild.

SE ETTER BLOKKERINGER

⚠ ADVARSEL:

- Skru av Dyson håndstøvsuger og koble den fra laderen før du ser etter blokkeringer.
- Se opp for skarpe objekter når du fjerner blokkeringer.
- Sett alle deler tilbake på en sikker måte før du bruker Dyson håndstøvsuger.





MERK:

- Fjerning av blokkeringer er ikke dekket av den begrensede garantien til Dyson håndstøvsuger din. Hvis en del av Dyson håndstøvsuger blir blokkert, kan den bli overopphetet og slå seg av automatisk.
- Trekk ut støpselet til Dyson håndstøvsuger og la den kjøle seg ned. Fjern blokkeringen før du starter den på nytt.

LADING OG OPPBEVARING AV DYSON HÅNDSTØVSUGER

Din Dyson håndholdte støvsuger vil automatisk slå seg av ved en temperatur under 3°C. Dette er gjort for å beskytte motoren og batteriet til produktet ditt. Du må ikke lade den håndstøvsugeren fra Dyson og deretter flytte den til et sted for oppbevaring hvor temperaturen er under 3°C.

FEILSØKING - OPPLADNING OG BATTERI

-  Lader.
-  Helt oppladet.
-  Lader ikke – Sjekk batteriet.
-  Lader ikke - For kald/for varm.

SIKKERHETSINSTRUKSJONER FOR BATTERI

Bruk kun Dyson batterier og ladeenhet for denne Dyson håndstøvsuger. Batteriet er lukket og det består ikke fare under normale omstendigheter. Hvis det mot formodning skulle oppstå lekkasje fra batteriet må du ikke berøre væsken og følge følgende forhåndsregler:
Hudkontakt – kan forårsake irritasjon. Vask med såpe og vann.
Innånding – kan forårsake irritasjon av luftveiene. Sørg for å få frisk luft og kontakt lege.
Kontakt med øyne – kan forårsake irritasjon. Skyll straks øynene grundig med vann i minst 15 minutter. Oppsøk lege.
Avfallshåndtering – bruk vernehansker når du skal kaste batteriet og følg de lokale reglene for gjenvinning.

⚠ ADVARSEL:

- Batteriet som brukes i dette apparatet kan være brannfarlig eller forårsake kjemisk forbrenning hvis det brukes på feil måte. Må ikke demonteres, kortsluttes, varmes over 60°C, eller forbrennes. Bruk kun Dyson batterier. Bruk av andre batterier vil medføre brann eller eksplosjonsfare. Brukte batterier skal straks kastes. Holdes borte fra barn. Må ikke demonteres eller kastes på ilden.
- Batteriet må fjernes fra Dyson håndstøvsuger før det kastes.
- Batteriet må kasseres på en sikker måte.
- Håndstøvsugeren må kobles fra strømmen når du fjerner batteriet.
- Batteriet kan lades opp montert eller ikke montert på den håndholdte støvsuger. Vær forsiktig når du fjerner batteriet.

AVHENDINGSINFORMASJON

Dette produktet skal ikke håndteres som husholdningsavfall. Produktet skal leveres inn til en gjenbruksstasjon eller tilbake til butikken der det ble kjøpt slik at det kan gjenvinnes. Pass på at dette produktet avhendes forsvarlig, slik at det ikke forårsaker skader på helse eller miljø. For ytterligere informasjon om resirkulering av dette produktet kan du ta kontakt med Dyson Helpline, renovasjonssetaten i kommunen der du bor eller butikken hvor apparatet ble kjøpt.

NO

DYSON KUNDESERVICE

Hvis du har spørsmål om Dyson-støvsuger din, ring til hjelpelinjen hos Dyson kundeservice mens du har serienummeret klart og detaljer om hvor og når du kjøper støvsugeren, eller kontakt oss via nettsiden. Serienummeret står på undersiden av støvsugers hoveddel bak filteret.

De fleste spørsmål kan avklares per telefon med hjelp fra en av de ansatte ved hjelpelinjen hos Dyson Kundeservice.

Hvis støvsugeren din trenger service, ring til hjelpelinjen hos Dyson kundeservice slik at vi kan diskutere de tilgjengelige mulighetene. Hvis støvsugeren har gyldig garanti og reparasjonen faller inn under denne, repares den kostnadsfritt.

REGISTRER DEG SOM DYSON-EIER

TAKK FOR AT DU VALGTE Å KJØPE EN DYSON.

For at vi kan forsikre oss om at du får rask og effektiv service, vennligst registrer deg som Dyson-eier. Det er to måter å gjøre dette på: Ved å ringe til Dyson Scandinavia A/S på tlf. 22336500.

Ved å fylle ut og returnere det vedlagte skjemaet til Dyson Scandinavia A/S via brevpost. Registreringen bekrefter overfor oss at du eier en Dyson-støvsuger i tilfelle forsikringstap e.l., og gjør det mulig for oss å kontakte deg om nødvendig. For kvalitetskontroll og opplæringsøyemed kan vi overvåke din kommunikasjon med oss. Vennligst kryss av i boksen dersom du ønsker å motta reklame vedrørende Dysonprodukter. Du gir samtidig ditt samtykke til at de registrerte opplysningene kan videreføres til tredjeperson som på vegne av Dyson vil administrere utsendelsen av reklamen. Hvis dine personopplysninger endres, hvis du endrer mening angående dine markedspreferanser eller hvis du har spørsmål knyttet til hvordan vi bruker informasjonen, ta kontakt med Dyson Scandinavia A/S, Snaregade 10B 1. sal, 1205 København K. Tlf.: 22336500.

VIKTIG INFORMASJON OM DATABESKYTTELSE

Hvis du gir oss personlig informasjon om andre personer bekrefter du derved at de har bedt deg handle på deres vegne, at de har samtykket til at deres personopplysninger brukes, inkludert sensitive personopplysninger, og at du har informert dem om vår identitet og formålet deres personopplysninger vil bli brukt til.

RETTIGHETER VED FEIL ELLER MANGLER

- Dersom det skulle oppstå feil eller mangler ved din støvsuger kan du benytte deg av de rettigheter som følger av forbrukerkjøpsloven.
- Denne innebærer blant annet at du kan kreve reparasjon eller omlevering av støvsugeren dersom det foreligger en feil som etter forbrukerkjøpslovens regler er å anse som en mangel, herunder dersom støvsugeren er defekt pga. svikt i materiale, utførelse eller funksjon, eller dersom den ikke svarer til den kvalitet og de egenskaper som rimelig kan forventes av produktet. Dersom en del ikke lenger er tilgjengelig eller har gått ut av produksjon, kan Dyson innenfor forbrukerkjøpslovens rammer velge å erstatte denne med en fungerende erstatningsdel. Følgende vil ikke være å anse som en kjøpsrettslig mangel:
- Slitasje som følge av normal bruk.
 - Du må kunne fremlegge dokumentasjon på levering/kjøp (både for opprinnelige og eventuelt påfølgende leveringer/kjøp) før vi kan utføre servicearbeid på Dyson-håndstøvsugeren. Uten slik dokumentasjon vil du måtte betale for arbeid som utføres. Ta vare på kvitteringer for kjøp og levering.
 - Reduksjon i batteriets utladningstid på grunn av batteriets alder og bruk.
 - Blokkeringer – se Dysons bruksanvisning for nærmere beskrivelse av hvordan fjerne blokkeringer fra støvsugeren.
 - Feil som følge av bruk av støvsugeren til rengjøring for alt annet enn normale husholdningsformål.
 - Feil som følge av bruk av deler som ikke er satt sammen eller installert i henhold til

Dyson's instruksjoner.

- Feil som følge av bruk av deler og tilbehør som ikke er Dyson originaldeler.
 - Feil som følge av feilaktig installasjon (unntatt når installasjonen er gjort hos Dyson).
 - Feil som følge av reparasjoner eller endringer utført av andre parter enn Dyson eller Dysons autoriserte agenter.
- Krav som følge av mangel ved støvsugeren må fremsettes innen rimelig tid etter at du oppdaget eller burde oppdaget mangelen, og uansett innen 2 år fra levering.
- For å kunne godtgjøre kjøpet og leveransetidspunktet er det viktig at du tar vare på kvitteringen og/eller leveransepapirene dine.
- Allt arbeid i forbindelse med mangler utføres av Dyson eller Dysons autoriserte agenter.
- Alle deler som skiftes ut blir Dysons eiendom.
- Dersom du har spørsmål i forbindelse med ovenstående eller ønsker å reklamere på støvsugeren din kan du henvende deg til Dyson Scandinavia A/S på tlf. 22336500.

PL

KORZYSTANIE Z RĘCZNEGO ODKURZACZA DYSON



UWAGA:

- Nie włączać przycisku służącego do wyjmowania baterii podczas pracy urządzenia.
- Nie obsługiwać urządzenia w momencie poszukiwania źródeł zatorów.

WAŻNE:

- Nie smarować żadnych części ani nie przeprowadzać czynności konserwacyjnych lub naprawczych innych, niż określone w instrukcji obsługi firmy Dyson lub zalecane przez Dział Obsługi Klienta firmy Dyson.
- Ręczny odkurzacz Dyson przeznaczony jest wyłącznie do użytku domowego oraz do odkurzania samochodu. Nie używać odkurzacza gdy samochód jest w ruchu ani podczas kierowania pojazdem.
- W trakcie użytkowania odkurzacza nie naciskać na końcówkę ze zbyt dużą siłą, gdyż może to doprowadzić do jej uszkodzenia.
- W przypadku przegrzania silnika, urządzenie wyłączy się automatycznie. Pozostawić je do ostygnięcia przynajmniej przez godzinę.
- Drobne zanieczyszczenia takie jak pył gipsowy lub mąka mogą być sprzątane tylko w niewielkich ilościach.
- Nie należy używać środków natłuszczających, czyszczących, nabłyszczaczy i odświeżaczy powietrza do czyszczenia żadnych elementów odkurzacza lub ładowarki.
- Ten model odkurzacza Dyson wyposażony jest w miernik temperatury. W przypadku zablokowania którejkolwiek części odkurzacza może dojść do przegrzania urządzenia, wówczas odkurzacz zostanie automatycznie wyłączony. Jeśli tak się stanie, przed rozpoczęciem sprawdzania filtra lub źródeł zatorów, należy ustawić przycisk na pozycję OFF i zostawić urządzenie do ostygnięcia. Należy usunąć wszystkie źródła zatorów przed ponownym uruchomieniem.
- Odkurzacz Dyson powinien być przechowywany wewnątrz. Nie należy używać i przechowywać odkurzacza w miejscu o temperaturze poniżej 3°C. Przed włączeniem należy upewnić się, że odkurzacz jest w temperaturze pokojowej.

DIAGNOZOWANIE USTEREK – RĘCZNY ODKURZACZ DYSON

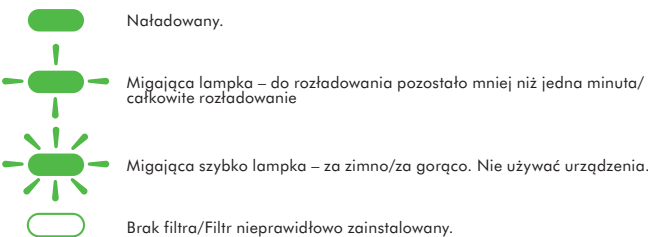

OPRÓŻNIANIE PRZECZYSTEGO POJEMNIKA



UWAGA:

- Przed opróżnieniem przezroczystego pojemnika, odkurzacz wyłączyć i odłączyć od ładowarki. Pojemnik opróżnić w momencie, gdy zapełni się on do oznaczenia MAX – nie przepięniać. Aby opróżnić pojemnik, nacisnąć przycisk znajdujący się z boku przezroczystego pojemnika – patrz rysunek.

WAŻNE:

- Nie używać ręcznego odkurzacza Dyson jeśli przezroczysty pojemnik nie jest zamontowany.

CZYSZCZENIE PRZECZYSTEGO POJEMNIKA



UWAGA:

- Przed ponownym zamontowaniem przezroczystego pojemnika upewnić się, że jest on całkowicie suchy.

WAŻNE:

- Aby wyciągnąć pojemnik, nacisnąć przycisk znajdujący się na spodzie odkurzacza – patrz rysunek.
- Do czyszczenia przezroczystego pojemnika należy używać wyłącznie zimnej wody. Nie używać detergentów, nabłyszczaczy ani odświeżaczy powietrza.
- Przezroczystego pojemnika nie myć w zmywarce.
- Osłonek myć szmatką lub czyścić suchą szczotką w celu usunięcia kłaczek i brudu.

MYCIE FILTRA



UWAGA:

- Przed przystąpieniem do wycięcia filtra wyłączyć odkurzacz i odłączyć ładowarkę.
- Przed ponownym włożeniem filtra do odkurzacza upewnić się, że jest on całkowicie suchy.
- Upewnić się, że filtr został prawidłowo włożony.

WAŻNE:

- Ręczny odkurzacz Dyson posiada 1 filtr, umieszczony w miejscu wskazanym na rysunku. Aby zachować sprawność urządzenia, regularnie sprawdzać stan filtra i myć go przynajmniej raz w miesiącu zgodnie z instrukcją. Pozostawić do całkowitego wyschnięcia na 12 godzin.
- Jeśli odkurzacz używany jest do sprzątania drobnego kurzu, filtr może wymagać częstszego mycia.
- Do mycia filtra nie używać detergentów.
- Nie wkładać filtra do zmywarki, pralki, suszarki, piekarnika, kuchenki mikrofalowej ani nie przechowywać w pobliżu otwartego ognia.

POSZUKIWANIE ŹRÓDEŁ ZATORÓW



UWAGA:

- Przed rozpoczęciem poszukiwania zatorów, odkurzacz wyłączyć i odłączyć od ładowarki.
- Podczas usuwania źródeł zatorów uważać na ostre części.
- Przed ponownym użyciem odkurzacza dokładnie zamocować wszystkie części.

WAŻNE:

- Ograniczona gwarancja na odkurzacz ręczny Dyson nie obejmuje usuwania źródeł zatorów. Jeśli w którejkolwiek z części odkurzacza utworzy się zator, urządzenie może ulec przegrzaniu i automatycznie wyłączyć się.
- Należy wtedy wyjąć wtyczkę odkurzacza z kontaktu i pozostawić urządzenie do ostygnięcia. Usunąć źródło zatoru przed ponownym włączeniem odkurzacza.

ŁADOWANIE I PRZECHOWYWANIE RĘCZNEGO ODKURZACZA DYSON

Odkurzacz ręczny Dyson wyłączy się jeśli temperatura baterii spadnie poniżej 3°C. Funkcja ta ma na celu ochronę silnika i baterii produktu.

Po naładowaniu nie należy przechowywać ręcznego odkurzacza Dyson w temperaturze poniżej 3°C.

DIAGNOZOWANIE USTEREK – ŁADOWANIE I BATERIA

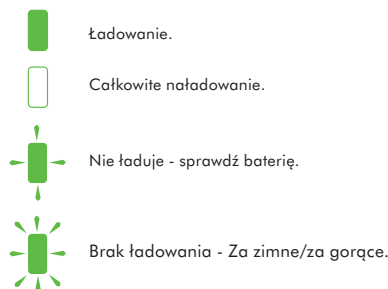

INSTRUKCJE BEZPIECZEŃSTWA PRZY OBCHODZENIU SIĘ Z BATERIAMI

Używać wyłącznie baterii firmy Dyson i ładowarki przeznaczonej do ręcznego odkurzacza Dyson.

Bateria jest szczelnie zamknięta. W normalnych warunkach nie stwarza ona niebezpieczeństwa. W przypadku mało prawdopodobnego wycieku z baterii, nie dotykać cieczy i przestrzegać następujących środków bezpieczeństwa: Kontakt ze skórą – może wywoływać podrażnienia. Przemyc wodą z mydłem. Wdychanie – może spowodować podrażnienia układu oddechowego. Zaczepnąć świeżego powietrza. Zasięgnąć porady lekarza.

Kontakt z oczami – może wywołać podrażnienia. Niezwłocznie przemyć oczy dużą ilością wody, czynność kontynuować przez co najmniej 15 minut. Zasięgnąć porady lekarza.

Utylizacja – nosić rękawice ochronne w celu wyjęcia i natychmiastowej utylizacji baterii zgodnie z miejscowymi przepisami.



UWAGA:

- W przypadku niewłaściwego obchodzenia się, bateria stosowana w tym urządzeniu może stwarzać niebezpieczeństwo pożaru lub oparzeń chemicznych. Nie należy jej rozmontowywać, doprowadzać do zwarcia, ogrzewać w temperaturze ponad 60°C lub spalać. Przy wymianie baterii używać wyłącznie baterii firmy Dyson. Zastosowanie innej baterii stwarza ryzyko pożaru lub wybuchu. Zużyta baterię niezwłocznie utylizować. Przechowywać z dala od dzieci. Nie rozbierać ani nie wyrzucać do ognia.
- Przed oddaniem ręcznego odkurzacza Dyson na złom należy z niego usunąć baterię.
- Baterie należy utylizować w sposób bezpieczny dla środowiska.
- Przed wyjęciem baterii należy odłączyć odkurzacz ręczny z sieci elektrycznej.
- Bateria może być ładowana wewnątrz urządzenia lub poza nim. Zachować ostrożność podczas wyjmowania baterii.

INFORMACJA O UTYLIZACJI

Ten produkt nie powinien być utylizowany jak odpad pochodzenia domowego. Zamiast tego, powinien zostać oddany do odpowiedniego punktu zbiorczego sprzętu elektrycznego i elektronicznego. Upewniając się, że produkt został odpowiednio przetworzony, pomagasz chronić środowisko i ludzkie zdrowie przed potencjalnymi negatywnymi skutkami nieprawidłowej utylizacji tego produktu. Aby uzyskać bardziej szczegółową informację na temat utylizacji tego produktu, prosimy o kontakt z Działem obsługi klienta firmy Dyson, lokalnym urzędem miejskim, punktem udzielającym informacji odnośnie utylizacji sprzętu domowego lub punktem zakupu produktu.

PL

ZASADY I WARUNKI GWARANCJI – INFOLINIA

W przypadku pytań dotyczących odkurzacza Dyson, prosimy o kontakt z Serwisem Centralnym Dyson i podanie numeru seryjnego odkurzacza i szczegółów dotyczących miejsca i daty zakupu. Numer seryjny znajduje się za filtrem.

Na większość pytań związanych z użytkowaniem odkurzacza jesteśmy w stanie odpowiedzieć telefonicznie. Jeśli Państwo odkurzacz wymaga serwisowania, prosimy o kontakt z Serwisem w celu ustalenia możliwości naprawy (patrz karta gwarancyjna). Jeśli odkurzacz znajduje się na gwarancji i pokrywa ona rodzaj usterki Państwa odkurzacza, zostanie on naprawiony bezpłatnie.

DZIĘKUJEMY ZA ZAKUP ODKURZACZA DYSON

Dokumentem gwarancyjnym obowiązującym na terenie Polski jest karta gwarancyjna dystrybutora – firmy AGED – dołączana do produktu.

LIMITOWANA 2-LETNIA GWARANCJA

WARUNKI I ZAKRES LIMITOWANEJ 2-LETNIEJ GWARANCJI DYSON.

GWARANCJA OBEJMUJE:

- Naprawę lub wymianę odkurzacza - o ile posiadany odkurzacz okaże się niesprawny ze względu na wadliwe materiały, wykonanie lub nieprawidłowe działanie – w ciągu 2 lat od daty zakupu (jeśli którakolwiek z części jest niedostępna lub została wycofana z produkcji, firma Dyson lub jej dystrybutor zastąpi ją odpowiednią częścią zastępczą).
- Odkurzacz Dyson zakupione i użytkowane na terenie Polski.

GWARANCJA NIE OBEJMUJE:

- Firma Dyson i wyłączny dystrybutor nie uznają naprawy gwarancyjnej lub wymiany produktu uszkodzonego wskutek:
 - Zużywania się części w wyniku standardowego użytkowania.
 - Skracania czasu rozładowania baterii spowodowanego wiekiem lub zużyciem baterii.
 - Nieprawidłowego lub nieostrożnego użytkowania oraz nieprawidłowego lub nieostrożnego przenoszenia odkurzacza niezgodnie z instrukcją obsługi.
 - Zablokowania – w przypadku powstania blokad prosimy odnieść się do instrukcji obsługi w celu uzyskania szczegółów dotyczących usuwania blokad.
 - Użytkowania odkurzacza do celów innych niż użytek domowy.
 - Użytkowania części i akcesoriów innych niż oryginalne części i akcesoria Dyson.
 - Nieprawidłowego montażu (za wyjątkiem montażu dokonanego przez pracowników firmy Dyson lub dystrybutora).
 - Działania i napraw przeprowadzanych przez osoby inne niż autoryzowani serwisanci firmy Dyson.
 - W przypadku jakichkolwiek wątpliwości dotyczących zakresu gwarancji prosimy o kontakt z Serwisem Centralnym pod numerem 022 73 83 103.

PODSUMOWANIE GWARANCJI

- Gwarancja obowiązuje od dnia zakupu (lub daty dostarczenia towaru jeśli jest ona późniejsza niż data zakupu).
- Warunkiem przeprowadzenia jakichkolwiek prac serwisowych jest okazanie karty gwarancyjnej odkurzacza. W przypadku nieokazania karty gwarancyjnej wszelkie prace serwisowe będą dokonywane odpłatnie. Prosimy o zachowanie dowodu zakupu.

- Wszelkie prace przeprowadzane będą przez autoryzowanych serwisantów Dyson.
- Wszelkie wymienione części przechodzą na własność firmy Dyson lub jej dystrybutora.
- Naprawa lub wymiana odkurzacza w trakcie okresu gwarancji nie przedłuża okresu gwarancji.
- Gwarancja dostarcza dodatkowych korzyści poza tymi, które wynikają z praw statutowych konsumenta i nie wpływa na nie w żaden sposób.

PT

COMO UTILIZAR O SEU MINI ASPIRADOR DYSON

⚠ CUIDADO:

- Tenha cuidado, não retire a bateria enquanto a máquina estiver em funcionamento.
- Não coloque o mini aspirador Dyson em funcionamento enquanto estiver a procurar obstruções.

NOTE BEM:

- Não execute qualquer tarefa de manutenção ou reparação que não esteja indicada neste Manual de Instruções da Dyson ou que não tenha sido aconselhada pela Linha de Assistência do Serviço de Apoio ao Cliente da Dyson.
- Este mini aspirador Dyson foi concebido apenas para uso doméstico interior e em automóveis. Não use o aparelho com o carro em movimento ou quando estiver a conduzir.
- Não pressione o bocal com demasiada força ao usar o mini aspirador Dyson, já que isso poderá causar danos.
- Se o motor aquecer demasiado, o mini aspirador Dyson desligar-se-á automaticamente. Deixe-o arrefecer durante uma hora, pelo menos, e procure obstruções antes de voltar a ligá-lo.
- O pó fino, como o gesso ou a farinha, deve ser aspirado apenas em quantidades muito pequenas.
- Não utilize nenhum tipo de lubrificante, detergentes, ceras nem ambientadores em nenhuma parte do aspirador Dyson nem no carregador.
- Este aspirador Dyson está equipado com um termóstato. Se algum componente do aspirador Dyson se bloquear, este pode aquecer e desligar-se-á automaticamente. Se isto acontecer, desligue o aspirador Dyson e deixe-o arrefecer antes de verificar o filtro ou se há obstruções. Retire as obstruções antes de o voltar a utilizar.
- Guarde o aspirador Dyson no interior. Não o guarde a temperaturas inferiores a 3°C. Assegure-se de que o aspirador Dyson está à temperatura ambiente antes de o utilizar.

RESOLUÇÃO DE PROBLEMAS—MINI ASPIRADOR DYSON

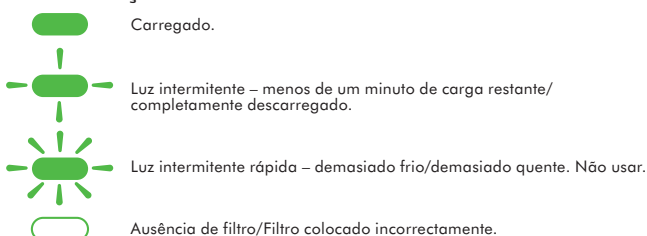

ESVAZIAMENTO DO DEPÓSITO TRANSPARENTE

⚠ CUIDADO:

- Desligue o mini aspirador Dyson e desconecte o carregador antes de esvaziar o depósito transparente.

NOTE BEM:

- Esvazie-o logo que o pó alcance o nível da marca MAX – não deixe que o depósito fique demasiado cheio. Para retirar o pó aspirado, prima o botão na parte lateral do depósito transparente, conforme indicado.
- Não use o mini aspirador Dyson sem ter o depósito transparente devidamente colocado.

LIMPEZA DO DEPÓSITO TRANSPARENTE

⚠ CUIDADO:

- Certifique-se de que o depósito transparente está completamente seco antes de o colocar.

NOTE BEM:

- Para retirar o depósito transparente, prima o botão para o libertar situado na parte inferior do mini aspirador Dyson, conforme indicado.
- Use apenas água fria para lavar o depósito transparente. Não use detergentes, abrillantadores ou purificadores de ar.
- Não coloque o depósito numa máquina de lavar louça.
- Limpe a rede com um pano ou uma escova seca, para remover colão e sujidade.

LAVAGEM DO FILTRO

⚠ CUIDADO:

- Desligue ("OFF") e desconecte o aparelho do carregador antes de remover o filtro.
- Certifique-se de que o filtro está completamente seco antes de o colocar no mini aspirador Dyson.
- Assegure-se de que o filtro está correctamente colocado.

NOTE BEM:

- Este mini aspirador Dyson possui um filtro, que se encontra na posição indicada. É importante verificar regularmente o filtro e lavá-lo pelo menos uma vez por mês de acordo com as instruções, para manter o bom funcionamento. Deixe-o a secar completamente durante 12 horas.
- O filtro poderá precisar de lavagens mais frequentes se aspirar pó fino.
- Não use detergentes para limpar o filtro.
- Não coloque o filtro na máquina de lavar louça, na máquina de lavar roupa, na máquina de secar roupa, no forno, no microondas ou perto de chamas desprotegidas.

DETECÇÃO DE OBSTRUÇÕES

⚠ CUIDADO:

- Desligue o mini aspirador Dyson e desconecte-o do carregador antes de procurar obstruções.
- Tenha cuidado com eventuais objectos afiados ao remover as obstruções.
- Volte a colocar firmemente todas as peças do mini aspirador Dyson antes de o usar.

NOTE BEM:

- A remoção de obstruções não está coberta pela garantia limitada do seu mini aspirador Dyson. Se alguma peça do seu mini aspirador Dyson ficar obstruída, o aparelho pode aquecer demasiado e desligar-se automaticamente.
- Desconecte o mini aspirador Dyson e deixe-o arrefecer. Remova as obstruções antes de voltar a ligá-lo.

CARGA E ARRUMAÇÃO DO SEU MINI ASPIRADOR DYSON

O seu mini aspirador Dyson está preparado para se desligar se a temperatura da bateria for inferior a 3°C. Desta forma, protege o motor e a bateria do seu produto. Não carregue a bateria se for guardar o aparelho a uma temperatura inferior a 3°C.

RESOLUÇÃO DE PROBLEMAS – CARGA E BATERIA



A carregar.



Carga completa.



Não carrega – verificar bateria.



Não carrega - Demasiado frio/Demasiado quente.

INSTRUÇÕES DE SEGURANÇA DA BATERIA

Use apenas baterias e carregadores da Dyson neste mini aspirador.

A bateria é uma unidade selada e, em circunstâncias normais, não coloca problemas de segurança. No caso improvável de a bateria verter líquido, não toque no mesmo e respeite as seguintes precauções:

Contacto com a pele – pode causar irritação. Lave com sabão e água.

Inalação – pode causar irritação respiratória. Inspire ar fresco e procure aconselhamento médico.

Contacto com os olhos – pode causar irritação. Lave imediatamente os olhos com água abundante durante, pelo menos, 15 minutos. Procure cuidados médicos.

Tratamento após fim de vida – use luvas para manusear a bateria e envie-a para tratamento em conformidade com as normas e os regulamentos locais.



CUIDADO:

A bateria usada neste dispositivo pode apresentar risco de incêndio ou queimadura química se for manuseada indevidamente. Não a desmonte, não ponha os contactos em curto-circuito, não a aqueça acima de 60°C, nem a incinere. Substitua a bateria somente por uma bateria Dyson; a utilização de qualquer outra bateria pode apresentar risco de incêndio ou explosão. Dê imediatamente o tratamento adequado à bateria usada. Mantenha-a afastada das crianças. Não a desmonte nem a elimine através de fogo.

- É necessário remover a bateria antes de eliminar o mini aspirador Dyson.
- A bateria deve ser enviada para tratamento de eliminação seguro.
- É necessário desligar o mini aspirador da fonte de alimentação eléctrica quando se remove a bateria.
- Pode carregar a bateria sem estar encaixada na máquina. Tenha cuidado quando retira a bateria.

INFORMAÇÕES SOBRE ELIMINAÇÃO

Este produto não deve ser tratado como um resíduo doméstico. Pelo contrário, deve ser enviado para um local de recolha apropriado — os serviços de recolha das autoridades locais ou uma loja que venda este produto ou produtos de substituição —, para uma correcta reciclagem dos componentes eléctricos e electrónicos. Ao garantir que este produto será tratado de forma correcta, estará a ajudar a evitar potenciais consequências negativas para o ambiente e para a saúde pública, que poderiam ser causadas se este produto não recebesse o tratamento adequado. Para mais informações sobre a reciclagem deste produto, contacte a Linha de Assistência do Serviço de Apoio ao Cliente da Dyson, os serviços de recolha das autoridades locais ou uma loja que venda este produto ou produtos de substituição.

PT

COBERTURA

Por favor, devolva-nos o formulário adjunto para registar a sua garantia de 2 anos. Antes de usar este serviço, deve fornecer o número de série, data e local de compra. Guarde a sua factura num lugar seguro para se assegurar de ter esta informação. Pode encontrar o número de série na base da placa da máquina. Realizar-se-ão todas as reparações pelos agentes autorizados da Dyson.

QUALQUER PARTE OU PEÇA TROCADA SERÁ PROPRIEDADE DA DYSON.

A garantia cobre todas as reparações (incluindo peças e mão-de-obra) da sua máquina se esta tem um defeito devido a materiais defeituosos, montagem ou mau funcionamento dentro dos 2 anos de garantia (se alguma peça não estiver disponível ou não se fabricar, a Dyson ou o seu pessoal autorizado troca-la-á por uma peça de substituição que funcione correctamente) Fica à nossa discricção substituir o produto, por outro de similares características, se considerarmos o produto não reparável, ou economicamente inviável de reparar. A Dyson não se responsabiliza pelos custos derivados de:

- Uso das peças que não estiverem encaixadas de acordo com o manual de instruções da Dyson. Má utilização, manejo ou falta de cuidado na manutenção.
- Deve fornecer o comprovativo de entrega ou compra (ambos original e cópia) antes de se efectuar qualquer reparação no seu mini aspirador Dyson. Sem estes comprovativos, qualquer reparação levada a cabo deve-se-á pagar. Por favor guarde o seu recibo de compra ou comprovativo de entrega.
- Transporte e roturas, incluindo peças como filtros, escovas, mangueira e cabo de corrente (ou qualquer dano externo que se diagnosticar).
- Utilização de peças e acessórios que não sejam os recomendados pela Dyson ou pelo pessoal autorizado.
- A troca de peças ou a substituição do produto não alargará o período de garantia. Esta garantia proporciona vantagens adicionais aos seus direitos estatutários. Comunicamos-lhe que os seus dados foram incorporados a um ficheiro, cujo responsável é a DYSON SPAIN, S.L.U, com domicílio na rua Segre, nº 13 de Madrid, e cuja finalidade é a de dispor de uma base de dados de usuários do serviço pós-venda da nossa companhia, para gerir a recepção de produtos, reparação dos mesmos e enviá-los ao domicílio do usuário. Para exercer os seus direitos de acesso, rectificação e cancelamento pode enviar um e-mail para a seguinte direcção de correio electrónico: asistencia_cliente@dyson.com, bem como por correio normal para a morada acima referida: C/ Segre 13, 28002 Madrid.

RU

ИСПОЛЬЗОВАНИЕ ПЫЛЕСОСА DYSON



ПРЕДОСТЕРЕЖЕНИЕ:

- Не отсоединяйте аккумулятор во время работы двигателя пылесоса.
- Не проверяйте включенный пылесос на наличие засорений.

ПОЖАЛУЙСТА, ОБРАТИТЕ ВНИМАНИЕ:

- Не смазывайте детали прибора, не выполняйте работы по обслуживанию и ремонту, кроме указанных в данном руководстве или рекомендованных службой поддержки компании Dyson.
- Данный пылесос предназначен только для использования в быту, уборки помещений и в салонах автомобилей. Не используйте его при движении автомобиля или когда находитесь за рулем.
- При пользовании пылесосом не прилагайте больших усилий, нажимая на насадку. Это может привести к повреждению.
- При перегреве двигателя пылесос автоматически отключится. Оставьте его на некоторое время (около часа) остыть.

- Мелкую пыль, в частности муку и штукатурку, нужно собирать пылесосом только в очень небольших количествах.
- Не пользуйтесь чистящими и полирующими средствами, освежителями воздуха, а также посторонними зарядными устройствами, не являющимися оригинальными устройствами Dyson.
- Данный портативный пылесос Dyson оборудован системой автоматического отключения при перегреве. Если в какой-либо его части образуется засор, пылесос может перегреться и автоматически отключиться. Если это случится, выключите пылесос и дайте ему остыть. Проверьте пылесос на наличие засоров. Включите пылесос снова, убедившись, что все засоры устранены и пылесос остыл.
- Храните пылесос в помещении при комнатной температуре. Не используйте пылесос при температуре ниже 3°C. Перед включением пылесоса, убедитесь, что его температура близка к комнатной.

ИНДИКАЦИЯ ПРИБОРА ВО ВРЕМЯ РАБОТЫ

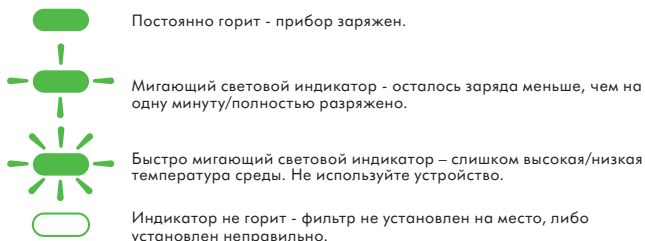

ОПУСТОШЕНИЕ КОНТЕЙНЕРА

⚠️ ПРЕДОСТЕРЕЖЕНИЕ:

- Перед опустошением прозрачного контейнера выключите пылесос Dyson и отсоедините его от зарядного устройства.

ПОЖАЛУЙСТА, ОБРАТИТЕ ВНИМАНИЕ:

- Очищайте контейнер, как только достигнут уровень с отметкой MAX — не допускайте переполнения контейнера. Чтобы очистить контейнер от мусора, нажмите кнопку на его боковой стенке, как показано на рисунке на странице 12 «Очистка контейнера».
- Не используйте пылесос, если не установлен прозрачный контейнер.

ОЧИСТКА КОНТЕЙНЕРА

⚠️ ПРЕДОСТЕРЕЖЕНИЕ:

- Прежде чем поставить контейнер на место, вытрите его насухо.

ПОЖАЛУЙСТА, ОБРАТИТЕ ВНИМАНИЕ:

- Чтобы отсоединить прозрачный контейнер, нажмите кнопку снятия, которая находится под днищем пылесоса Dyson, как показано на рисунке на странице 12 «Устранение засоров».
- Мойте прозрачный контейнер только холодной водой. Не пользуйтесь чистящими и полирующими средствами, а также освежителями воздуха.
- Не мойте прозрачный контейнер в посудомоечной машине.
- Регулярно очищайте сетчатый экран циклона влажной ветошью. Хорошо высушите поверхность перед установкой на место.

ПРОМЫВКА ФИЛЬТРА

⚠️ ПРЕДОСТЕРЕЖЕНИЕ:

- Перед снятием фильтра выключите пылесос и отсоедините его от зарядного устройства.
- Прежде чем установить фильтр на пылесос, убедитесь в том, что он полностью высох.
- Убедитесь, что фильтр установлен правильно.

⚠️ ПРЕДОСТЕРЕЖЕНИЕ:

- Этот пылесос Dyson оснащен одним фильтром, который находится в месте, указанном на рисунке на странице 14. Необходимо регулярно проверять фильтр и промывать его как минимум раз в месяц в соответствии с инструкциями, чтобы поддерживать его в работоспособном состоянии. Оставьте фильтр на 12 часов для полного высыхания.
- При уборке пылесосом мелкой пыли, возможно, потребуется несколько чаще промывать фильтр.
- Не используйте моющие средства для очистки фильтра.
- Не мойте фильтр в посудомоечной или стиральной машине, не кладите его в сушильный барабан, духовой шкаф, микроволновую печь и не сушите его вблизи открытого огня.

УСЛОВИЯ ЭКСПЛУАТАЦИИ И ХРАНЕНИЯ ПРИБОРА

Ваш портативный пылесос Dyson автоматически выключится или не включится, если температура окружающего воздуха будет ниже 3°C. Данное ограничение по использованию защищает двигатель и аккумулятор от повреждений, которые могут быть вызваны эксплуатацией пылесоса при низких температурах. Подобная особенность работы изделия не является дефектом.

ИНДИКАЦИЯ ПРИБОРА ВО ВРЕМЯ ЗАРЯДКИ

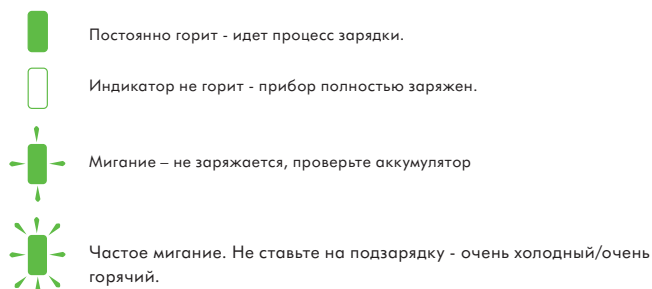

УСТРАНЕНИЕ ЗАСОРЕНИЙ В ЩЕТКЕ

⚠️ ПРЕДОСТЕРЕЖЕНИЕ:

- Перед удалением засорений из щетки, выключите пылесос Dyson и отсоедините его от зарядного устройства. При засорении щетка может автоматически отключиться. В этом случае вам придется снять щетку, как указано на рисунке на странице 13, и очистить ее от мусора.

ПРАВИЛА ТЕХНИКИ БЕЗОПАСНОСТИ ДЛЯ АККУМУЛЯТОРОВ

Используйте только аккумуляторы производства компании Dyson и зарядное

устройство, предназначенное для данного пылесоса. Аккумулятор является герметичным устройством и в нормальных условиях не представляет опасности. Вероятность утечки электролита из аккумулятора крайне мала, но если это случится, не трогайте электролит и соблюдайте следующие меры предосторожности:

При контакте с кожей возможно раздражение. Промойте пораженный участок водой с мылом.

Вдыхание электролита может привести к раздражению верхних дыхательных путей. Выйдите на свежий воздух и обратитесь за медицинской помощью.

При попадании в глаза возможно раздражение. Немедленно тщательно промойте глаза водой в течение как минимум 15 минут. Обратитесь за

медицинской помощью.

Утилизация: при обращении с аккумулятором надевайте перчатки, а затем немедленно утилизируйте их в соответствии с принятыми в вашей местности

правилами и нормами.

⚠️ ПРЕДОСТЕРЕЖЕНИЕ:

При неправильном обращении аккумуляторы, используемые в данном устройстве, могут представлять опасность вследствие возгорания или получения химического ожога. Не разбирайте, не пытайтесь закоротить контакты и не нагревайте аккумуляторы до температуры выше 60°C (140°F), а также не бросайте их в огонь. При замене аккумуляторов используйте только аккумуляторы производства компании Dyson. Использование любых других аккумуляторов может стать причиной возгорания или взрыва. Своевременно производите утилизацию аккумуляторов. Храните вдали от детей. Не разбирайте и не бросайте в огонь.

- Перед утилизацией пылесоса Dyson удалите из него аккумулятор.
- Утилизация аккумулятора должна осуществляться в безопасных условиях.
- Извлекать аккумулятор из портативного пылесоса следует, отключив его от сети.
- Аккумулятор можно заряжать отдельно, либо вместе с пылесосом не снимая его.

ИНФОРМАЦИЯ ПО УТИЛИЗАЦИИ

Данный продукт не должен утилизироваться вместе с обычными домашними отходами. Напротив, его необходимо доставить на соответствующий сборный пункт для переработки непригодного электрического и электронного оборудования – это может быть ваш местный пункт приема утильсырья, либо специальное место, подготовленное розничным продавцом данного товара или товара на замену. Позаботившись о правильной утилизации данного продукта, вы помогаете предотвратить возможные негативные последствия для окружающей среды и здоровья людей, которые в противном случае могут пострадать от ненадлежащей утилизации данного продукта. За более подробной информацией об утилизации данного продукта просим обращаться в службу сервиса для клиентов компании Dyson, в ваш местный авторизованный пункт приема утильсырья или к розничному торговцу данным товаром или товаром на замену.

Товар сертифицирован в соответствии с законом о защите прав потребителей.

PCT AИ30.

Сделано в Малайзии

Адрес изготовителя:

Dyson Ltd, Tetbury Hill, Malmesbury, Wiltshire, SN16 0RP, UK

Основные технические характеристики портативного пылесоса DC31:		
	Режим максимальной мощности	Экономичный режим пониженной мощности
Мощность всасывания	Полная Мощность	Пониженная Мощность
Время непрерывной работы (мин.)	6	15
Время полной зарядки (часы)	3,5	
Емкость контейнера	Литий-Ионный	
Емкость контейнера (литры)	0,35	
Мощность эл.двигателя (Ватт)	200	
Уровень шума (дБ)	85	83
Габариты (В-Ш-Д), (мм.)	204-112-322	
Рабочий вес (кг.)	1,25	

RU

УВАЖАЕМЫЙ ПОКУПАТЕЛЬ!

Компания Dyson благодарит Вас за выбор качественного и надежного продукта нашей марки и гарантирует Вам высокий уровень гарантийного сервисного обслуживания на основании оригинального, фирменного гарантийного талона в соответствии с действующим законодательством РФ в течение 5 (пяти) лет со дня продажи.

ВНИМАНИЕ! Гарантийный период беспроводных, портативных пылесосов составляет 2 (два) года со дня продажи.

По всем вопросам, касающимся сервисного обслуживания, получения консультации по работе приборов, а также по оптимальному выбору модели или аксессуаров, Вы можете позвонить по телефону Сервисной и Технической поддержки клиентов 8-800-100-100-2 (в рабочее время), или написать нам письмо по адресу: info.russia@dyson.com. Наши специалисты всегда рады помочь Вам!

ВАЖНАЯ ИНФОРМАЦИЯ ДЛЯ ПОТРЕБИТЕЛЕЙ:

- Данный прибор предназначен для использования исключительно для личных, семейных, домашних и иных нужд не связанных с осуществлением предпринимательской деятельности. Использование прибора в целях, отличных от вышеуказанных, является нарушением правил надлежащей эксплуатации прибора и ремонт в таких случаях по устранению недостатков не является гарантийным.
- Для выполнения гарантийного ремонта, пожалуйста, предъявите чек и гарантийный талон, подтверждающие, что Ваш портативный пылесос находится на бесплатном гарантийном обслуживании. Без подтверждения данного факта, все работы по ремонту пылесоса будут платными. Сохраняйте чек, гарантийный талон, а также документы по доставке пылесоса в течение всего срока эксплуатации.
- Для подтверждения даты покупки прибора при гарантийном ремонте или предъявлении иных предусмотренных законом требований убедительно просим Вас сохранять сопроводительные документы (чек, квитанцию, правильно и четко заполненный Гарантийный талон с указанием заводского номера прибора, даты продажи, четко различимой печати продавца, иные документы, подтверждающие дату и место покупки).
- Неисправные узлы приборов в гарантийный период бесплатно ремонтируются или заменяются новыми. Решение вопроса о целесообразности их замены или ремонта остается за службами сервиса.
- В период после истечения гарантийного срока наши Авторизованные сервисные центры всегда готовы предложить Вам свои услуги. Список адресов авторизованных сервисных центров обслуживания находится на нашем официальном сайте www.dyson.com.

- Вы также можете узнать о ближайшем к Вам Сервисном центре Dyson, позвонив по телефону Сервисной и Технической поддержки клиентов 8-800-100-100-2 (в рабочее время).
- Срок службы изделий под маркой Dyson составляет 7 (семь) лет с даты покупки, либо, при невозможности ее определения, с даты производства. ПОМНИТЕ, что соблюдение рекомендаций и указаний Производителя, содержащихся в инструкции по эксплуатации и гарантийном талоне, поможет Вам избежать трудностей, связанных с эксплуатацией прибора, а также с гарантийным сервисным обслуживанием. Уважаемый покупатель! Убедительно просим Вас потребовать от продавца заполнить гарантийный талон и отрывные купоны в соответствии со следующими правилами:
- Гарантийный талон является подтверждением обязательств производителя по удовлетворению требований потребителя в соответствии с действующим законодательством РФ.
- Гарантийный талон является действительным только при наличии в нем модели, серийного номера изделия, даты продажи, подписи продавца и печати магазина.
- Модель и серийный номер должны совпадать с соответствующей информацией на самом изделии. Дата продажи должна совпадать с датой, указанной на чеке.
- Гарантийный талон признается не действительным при внесении каких либо исправлений или корректировок.
- Во избежание недоразумений, если Ваш талон заполнен неправильно, либо имеет исправления, необходимо обратиться к продавцу для его замены.

SE

ATT ANVÄNDA DYSON-DAMMSUGAREN





⚠️ VAR FÖRSIKTIG!

- Vidta försiktighet så att inte batteriutlösarknappen utlöses under drift.
- Stäng av apparaten när du söker efter igensättningar.

LÄGG MÄRKE TILL:

- Utför inget underhåll eller reparationer på egen hand annat än det som visas i bruksanvisningen eller anvisas av Dysons akutnummer.
- Den här dammsugaren är avsett för att användas hemma och i bilen. Den får inte användas när bilen är i rörelse eller vid körning.
- Tryck inte ned munstycket för hårt när du använder dammsugaren eftersom det kan skada den.
- Om motorn överhettas stängs dammsugaren av automatiskt. Låt den svalna i minst en timme och kontrollera att det inte finns några igensättningar innan du startar den igen.
- Fint smuts som gips eller mjöl får bara sugas upp i mycket små mängder.
- Använd inga smörj-, rengörings- och polermedel eller doftsprayer på någon del av dammsugaren eller laddaren.
- Den här Dyson-dammsugaren är utrustad med en termosäkring. Om någon del av apparaten sätts igen kan den överhettas och automatiskt stängas av. Om detta händer, stäng av dammsugaren och låt den svalna innan du kontrollerar filtret och igensättningar. Ta bort eventuella igensättningar innan du startar den igen.
- Förvara dammsugaren inomhus. Använd inte och förvara inte dammsugaren vid en temperatur som understiger 3 °C. Tillse att den håller rumstemperatur före användning.

FELSÖKNING – DYSON HANDDAMMSUGARE

-  Laddad.
-  Blinkande lampa – Mindre än en minuts laddning återstår/fulladdad.
-  Snabbt blinkande lampa – för kall/för varm. Använd ej.
-  Filter saknas/Filter felaktigt isatt.

TÖMNING AV DEN GENOMSKINLIGA BEHÅLLAREN

⚠️ VAR FÖRSIKTIG!

- Stäng av Dyson-dammsugaren och ta bort laddaren innan du tömmer den genomskinliga behållaren.

LÄGG MÄRKE TILL:

- Töm när smutsen når nivån med markeringen MAX – överfyll den inte. Tryck på knappen på sidan av den genomskinliga behållaren för att tömma ur skräpet (se bilden).
- Använd inte dammsugaren utan att den genomskinliga behållaren sitter på plats.

RENGÖRING AV DEN GENOMSKINLIGA BEHÅLLAREN

⚠️ VAR FÖRSIKTIG!

- Se till att den genomskinliga behållaren är helt torr innan den sätts tillbaka.

LÄGG MÄRKE TILL:

- Tryck på knappen på undersidan av Dyson-dammsugaren för att ta loss den genomskinliga behållaren.
- Använd endast kallt vatten för att rengöra den genomskinliga behållaren. Använd inte rengöringsmedel, putsmedel eller luftrenare.
- Placera inte behållaren i en diskmaskin.
- Rengör slöjan med en trasa eller torr borste för att ta bort smuts och ludd.

TVÄTTA FILTRET

⚠️ VAR FÖRSIKTIG!

- Tryck på AV-knappen och ta bort laddaren innan du tar bort filtret.
- Se till att filtret är fullständigt torrt innan du sätter tillbaka det i dammsugaren.
- Kontrollera att filterflikarna sitter rätt.

LÄGG MÄRKE TILL:

- Den här Dyson-dammsugaren har ett filter, placerat som på bilden. Det är viktigt att kontrollera filtret regelbundet och tvätta det minst en gång i månaden enligt instruktionerna för att bibehålla dess prestanda. Låt torka fullständigt under 12 timmar.
- Det kan bli nödvändigt att rengöra filtret oftare vid uppsugning av fint damm.
- Använd inte rengöringsmedel vid rengöring av filtret.
- Lägg inte filtret i diskmaskinen, tvättmaskinen, torktumlaren, ugnen, mikrovågsugnen eller i närheten av öppen eld.

ATT KONTROLLERA IGENSÄTTNINGAR

⚠️ VAR FÖRSIKTIG!

- Stäng av Dyson-dammsugaren och ta loss laddaren innan du letar efter igensättningar.
- Akta dig för vassa föremål när du avlägsnar igensättningar.
- Sätt tillbaka alla dammsugarens delar ordentligt innan du använder den.
- Lägg märke till:
- Borttagning av igensättningar täcks inte av garantin för din Dyson-dammsugare. Om

någon del av dammsugaren blir igensatt kan den överhettas, vilket gör att den stängs av automatiskt.

- Dra ut kontakten stickproppen och låt Dyson-dammsugaren svalna. Avlägsna igensättningen innan den startas igen.

LADDA OCH FÖRVARA DIN DYSON HANDDAMMSUGARE

Handdammsugaren stängs av om batteritemperaturen är lägre än 3°C. Sytt med den funktionen är att skydda produktens motor och batteri. Ladda inte upp handdammsugaren för att sedan förvara den på en plats där temperaturen är lägre än 3°C.

FELSÖKNING – LADDNING OCH BATTERI

-  Laddar.
-  Helt laddad.
-  Laddar inte – kontrollera batteriet.
-  Laddar inte - För kall/för varm.

SÄKERHETSINSTRUKTIONER FÖR BATTERIER

Använd bara batterier och laddningsenhet från Dyson till den här dammsugaren. Batteriet är en tätförsluten enhet och utgör under normala förhållanden ingen säkerhetsrisk. Om vätska mot all förmodan skulle läcka från batteriet får vätskan inte vidröras och följande försiktighetsåtgärder måste vidtas: Hudkontakt – kan orsaka irritation. Tvätta med tvål och vatten. Inandning – kan orsaka irritation i luftvägarna. Se till att få frisk luft och kontakta sjukvårdsupplysningen. Ögonkontakt – kan orsaka irritation. Skölj ögonen omedelbart med rikligt med vatten i minst 15 minuter. Kontakta sjukvårdsupplysningen. Avfallshantering – använd handskar när batteriet hanteras. Batteriet ska deponeras enligt lokala rekommendationer för miljökadligt avfall.

⚠️ VAR FÖRSIKTIG!

Det batteri som används i den här dammsugaren kan utgöra en risk för eldsvåda eller kemisk brand om det hanteras på fel sätt. Batteriet får inte tas i sär, kortslutas, utsätts för värme över 60 C eller brännas. Batteriet får bara ersättas med ett annat Dyson-batteri. Bruk av andra batterier kan medföra risk för eldsvåda eller explosion. Kasserade använda batterier omgäende. Förvaras oåtkomligt för barn. Får ej tas isär eller brännas.

- Batteriet måste tas ur Dyson-dammsugaren innan den avfallshanteras.
- Batteriet ska avfallshanteras på ett säkert sätt.
- Dammsugarens kontakt stickpropp ska dras ur när batteriet avlägsnas.
- Batteriet kan laddas både av och på handdammsugaren. Vidta försiktighet vid avlägsnande av batteriet.

INFORMATION OM PRODUKTINLÄMNING

Denna produkt bör inte behandlas som hushållsavfall. Istället ska den lämnas in till lämplig återvinningsstation för återvinning av elektrisk och elektronisk utrustning. Genom att tillförsäkra att produkten kasseras på ett säkert sätt kan du hjälpa till att förebygga eventuella hälsorisker och negativa konsekvenser för miljön, som annars kan uppstå på grund av otillbörlig hantering av produkten när den tjänat ut. Om du vill ha mer information om återvinning av produkten kan du kontakta Dysons kundtjänst, din kommunala återvinningscentral eller en butik som säljer produkten eller liknande produkter.

SE

DYSON KUNDTJÄNST

Om du har frågor om din Dyson-dammsugare kan du antingen kontakta oss via webbplatsen eller ringa Dysons kundtjänst och uppge ditt serienummer samt uppgifter om var och när du köpte dammsugaren. Serienumret hittar du på dammsugarens huvudenhet, bakom filtret.

De flesta frågor kan lösas över telefon med hjälp av Dysons kundtjänstpersonal. Ring Dysons kundtjänst om din dammsugare behöver underhåll, så kan vi diskutera vilka alternativ som finns tillgängliga. Om din dammsugare har giltig garanti och reparationen täcks av denna kommer reparationen att utföras kostnadsfritt.

REGISTRERA DIG SOM ÄGARE TILL EN DYSON

TACK FÖR ATT DU VALT ATT KÖPA EN DYSON.

För att vara säker på att få snabb och effektiv service rekommenderar vi att du registrerar dig som Dyson-ägare. Detta kan göras på två sätt:

- Genom att ringa Dyson Scandinavia A/S på tel. 0045 71210170.
 - Genom att fylla i och returnera bifogad formulär via vanlig post.
- Därmed bekräftar du att du äger en Dyson-dammsugare vid eventuella försäkringsanspråk, samt gör du det möjligt för oss att kontakta dig om nödvändigt.

2 ÅRS BEGRÄNSAD GARANTI

VILLKOR FÖR DYSONS BEGRÄNSADE 2-ÅRSGARANTI .

VAD GARANTIN OMFATTAR

- Reparation eller utbyte (föremål för Dysons bedömning) av din dammsugare, om denna befins vara defekt på grund av materialfel, tillverkningsfel eller funktionsfel inom 2 (två) år från inköpsdatum eller leveransdatum. (Om någon reservdel inte är tillgänglig eller inte tillverkas längre ersätter Dyson denna med en funktionellt likvärdig ersättningsdel.).
- Användning av dammsugaren i Sverige.

VAD GARANTIN INTE OMFATTAR

Dyson garanterar ej reparation eller utbyte av en produkt till följd av:

- Normalt slitage (t.ex. säkring, drivrem, borstlist, m.m.).
- Skada på grund av olyckshändelse, oförsiktighet, missbruk, försommelse, misskötsel eller annan felaktig hantering som ej överensstämmer med instruktionerna i bruksanvisningen från Dyson.
- Blockering - vänligen se bruksanvisningen för information om hur du avhjälper stopp i din dammsugare.
- Reduktion av batteriets urladdningstid beroende på användning eller ålder av batteriet.
- Användning av dammsugaren i andra syften än normala hushållsgöromål.
- Användning av delar som ej har monterats eller installerats i enlighet med Dysons instruktioner.
- Användning av delar och tillbehör som ej är äkta Dyson-komponenter.
- Felaktig installation (förutom då installationen har utförts av Dyson).

- Reparationer eller förändringar som utförts av andra än Dyson eller dess auktoriserade agenter.
- Om du är osäker på vad som täcks av garantin kan du ringa Dyson Scandinavia A/S på tel. 0045 71210170.

SAMMANFATTNING AV GARANTIN

- Garantin träder i kraft vid inköpsdatumet (eller leveransdatumet om detta infaller senare).
- Du måste kunna visa upp kvitto på köp/leverans innan något arbete kan utföras på din dammsugare. Utan kvitto kan arbetet komma att utföras mot en kostnad. Kom ihåg att spara ditt inköps- eller leveranskvitto.
- Allt arbete kommer att utföras av Dyson eller dess auktoriserade agenter.
- Delar som ersätts tillfaller Dyson.
- Reparation eller utbyte av din dammsugare under garantin förlänger ej garantiperioden.
- Garantin ger extra förmåner som på intet sätt påverkar eller förträr dina befintliga och lagstadgade rättigheter som konsument.

ANGÅENDE PERSONLIGA UPPGIFTERSS

Om dina personliga uppgifter ändras, om du byter åsikt ang. någon av dina marknadsföringspreferenser eller om du har några frågor om hur vi använder dina uppgifter, vänligen kontakta Dyson Scandinavia A/S, Snaregade 10B 1. sal, 1205 København K, genom att ringa till Dyson Helpline på telefonnummer: +45 70 21 01 70 eller genom att e-maila oss på helpline.danmark@dyson.com. För mer information om hur vi skyddar ditt privatliv, se våra riktlinjer ang. privatliv på www.dyson.se

SI

UPORABA VAŠEGA DYSONOVEGA ROČNEGA SESALNIKA



POZOR:

- Pazite, da med aktivno uporabo ročnega sesalnika ne aktivirate gumba za sprostitve baterijskega vložka.
- Ko iščete blokado, mora biti Dysonov ročni sesalnik izklopljen.

PROSIMO, UPOŠTEVAJTE NASLEDNJE:

- Ne izvajajte vzdrževalnih del ali popravil, razen tistih, ki so prikazani v tem priročniku za uporabo, ali po nasvetu strokovnjaka z Dysonove številke za pomoč uporabnikom.
- Dysonov ročni sesalnik je namenjen uporabi izključno v gospodinjstvu in avtomobilu. Ne uporabljajte ga med vožnjo ali ko se avto premika.
- Med uporabo nastavka ne pritiskajte navzdol premočno, saj lahko Dysonov ročni sesalnik poškodujete.
- Če se motor pregreje, se bo samodejno ustavil. Preden napravo ponovno vključite, počakajte vsaj eno uro, da se ohladi, in preverite, ali obstaja kakšna blokada.
- Fini prah, npr. moko ali mavec, lahko sesate le v zelo majhnih količinah.
- Ne uporabljajte nobenih maziv, čistil, polirnih past ali osvežilcev na nobenem delu sesalca ali polnilca.
- Ta sesalec Dyson je opremljen s termično zaščito. Če se kakšen del sesalca zamaši, se lahko pregreje in sesalec se izklopi. Če se to zgodi, izklopite sesalec s stikalom in ga ohladite. Preverite filter in blokado. Očistite blokado pred nadaljevanjem sesanja.
- Sesalec Dyson shranjujte v hiši ali stanovanju. Ne uporabljajte in ne hranite ga pri temperaturi pod 3°C. Pred uporabo mora imeti okolje sobno temperaturo.

OPOZORINE LUČKE – DYSON ROČNI SESALNIK



Napolnjen.



Utripajoča lučka - energije manj kot za eno minuto sesanja/popolnoma izpraznjeno.



Hitro utripajoča lučka – prehladno/prevroče. Ne uporabljajte.



Manjka filter/Filter je napačno nameščen.

PRAZNENJE ZBIRALNIKA SMETI



POZOR:

- Pred praznjenjem zbiralnika smeti Dysonov ročni sesalnik izklopite in snemite s polnilca.

PROSIMO, UPOŠTEVAJTE NASLEDNJE:

- Zbiralnik izpraznite takoj, ko umazanja doseže oznako MAX– pazite, da oznaka ni presežena. Če želite odstraniti umazanijo, pritisnite gumb na strani zbiralnika smeti, kot je prikazano.
- Dysonovega ročnega sesalnika ne uporabljajte, če ni nameščen zbiralnik smeti.

ČIŠČENJE ZBIRALNIKA SMETI



POZOR:

- Zbiralnik smeti mora biti popolnoma suh, preden ga namestite nazaj.

PROSIMO, UPOŠTEVAJTE NASLEDNJE:

- Če želite odstraniti zbiralnik smeti, pritisnite gumb na spodnji strani Dysonovega ročnega sesalnika, kot je prikazano.
- Zbiralnik smeti čistite samo s hladno vodo. Ne uporabljajte pralnih sredstev, polirnih sredstev ali osvežilcev zraka.
- Zbiralnika smeti ne smete dati v pomivalni stroj.
- Ciklon v zbiralniku očistite v vlaken in prahu s krpo ali suho ščetko.

PRANJE FILTRA

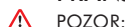

POZOR:

- Preden odstranite filter, sesalnik IZKLOPITE in snemite s polnilca.
- Pred ponovno namestitvijo filtra preverite, ali je popolnoma suh.
- Prepričajte se, da je filter pravilno nameščen.

PROSIMO, UPOŠTEVAJTE NASLEDNJE:

- Dysonov ročni sesalnik ima en filter, ki je na prikazanem mestu. Za pravilno delovanje je pomembno, da filter redno preverjate in ga vsaj vsak mesec sperete po navodilih. Filter naj se suši vsaj 12 ur.
- Če sesate fin prah, je treba filter spirati pogosteje.
- Filtra ne umivajte s pralnimi sredstvi.
- Filtra ne dajajte v pomivalni, pralni ali sušilni stroj, pečico, mikrovalovno pečico ali v bližino odprtega ognja.

ISKANJE BLOKAD



POZOR:

- Pred iskanjem blokad Dysonov ročni sesalnik izklopite in snemite s polnilca.
- Pri odstranjevanju blokad pazite na ostre predmete.
- Pred uporabo ponovno varno namestite vse dele Dysonovega ročnega sesalnika.

PROSIMO, UPOŠTEVAJTE NASLEDNJE:

- Odstranjevanje blokad ni zajeto v omejeni garanciji za vaš Dysonov ročni sesalnik. Zamašitev kakega dela Dysonovega ročnega sesalnika lahko povzroči pregretje in s tem samodejni izklop aparata.

- Dysonov ročni sesalnik izklopite iz električnega napajanja in počakajte, da se ohladi. Preden nadaljujete, odstranite blokado.

POLNENJE IN SHRANJEVANJE VAŠEGA DYSON ROČNEGA SESALNIKA

Vaš Dyson ročni sesalnik se bo izklopil, če bo temperatura baterije pod 3°C. To je narejeno za namenom, da se zaščiti motor in baterija vašega sesalnika. Sesalnik nikoli ne napolnite in nato shranite na temperaturo nižjo od 3°C.

OPOZORILNE LUČKE – POLNENJE IN BATERIJA



Polnjenje.



Napolnjen.



Se ne polni – preverite baterijo.



Se ne polni - prehladno/prevroče.

VARNOSTNA NAVODILA ZA BATERIJSKE VLOŽKE

Uporabljajte samo Dysonove baterijske vložke in enoto za polnjenje. Baterijski vložek je zatesnjen in v običajnih okoliščinah ne predstavlja nobene nevarnosti. V malo verjetnem primeru, da bi iz baterijskega vložka začela iztekati tekočina, se tekočine ne dotikajte in upoštevajte naslednje varnostne ukrepe: V primeru stika s kožo lahko povzroči draženje. Umijte z milom in vodo. V primeru vdihavanja lahko povzroči draženje dihalnih poti. Pojdite na svež zrak in poiščite zdravniško pomoč. Če pride v oči, lahko povzroči draženje. Oči takoj temeljito izpirajte z vodo najmanj 15 minut. Poiščite zdravniško pomoč. Odstranjevanje – nosite rokavice in baterijski vložek nemudoma odstranite v skladu z lokalnimi predpisi.



POZOR:

- Nepravilno ravnanje z baterijskim vložkom lahko privede do požara ali kemičnih opeklin. Ne poskušajte ga razstaviti, ne izpostavljajte ga kratkemu stiku, temperaturi nad 60°C (140°F) in ga ne sežigajte. Baterijski vložek lahko zamenjate samo z Dysonovim baterijskim vložkom, saj lahko katerikoli drug baterijski vložek predstavlja nevarnost za požar ali eksplozijo. Porabljen baterijski vložek takoj odstranite. Hranite izven dosega otrok. Baterijskega vložka ne razstavljajte niti ga ne poskušajte zažagati.
- Preden Dysonov ročni sesalnik zavržete, morate baterijski vložek vzeti iz njega.
- Baterijski vložek odstranite varno.
- Ročni sesalnik morate izklopiti iz električnega napajanja, preden odstranite baterijski vložek.
- Baterija se lahko polni medtem, ko je nameščena na ročnem sesalniku in tudi v primeru, ko ni. Baterijo odstranite zelo pazljivo.

INFORMACIJE O ODLAGANJU ODPADKOV

Izdelek se ne smatra kot gospodinjstvi odpadki. Zato se mora aparat predati k zbiralcem in predelovalcem električne in elektronske opreme. Na ta način se onemogoči potencialne negativne posledice za okolje in človekovo zdravje, ki bi bile posledica nepravilne odstranitve aparata. Za podrobnejše informacije glede reciklaže izdelka se obrnite na Dysonovo številko za pomoč uporabnikom, lokalno krajevno skupnost, lokalni odpad ali trgovino, ki prodaja ta ali nadomestni izdelek.

SI

GARANCIJSKI POGOJI DYSONOVA POMOČ UPORABNIKOM

Če imate vprašanja v zvezi s svojim sesalnikom Dyson, se obrnite na Dysonovo številko za pomoč uporabnikom (imejte pripravljeno serijsko številko naprave, podatke o prodajalcu in datumu nakupa) ali na našo spletno stran. Serijsko številko najdete na ohišju sesalnika za zbiralnikom smeti.

Na večino vprašanj boste dobili odgovor od osebja na Dysonovi številki za pomoč uporabnikom.

Če vaš sesalnik potrebuje servis, pokličite Dysonovo številko za pomoč uporabnikom in osebje prosite za nasvet glede možnosti. Če je vaš sesalnik še v garanciji in če ta krije potrebno popravilo, bo popravilo za vas brezplačno.

PROSIMO, REGISTRIRAJTE SE KOT LASTNIK

DYSONOVEGA IZDELKA

ZAHVALJUJEMO SE VAM ZA NAKUP DYSONOVEGA SESALNIKA.

Prosimo, registrirajte se kot lastnik Dysonovega izdelka, da vam bomo lahko zagotavljali takojšnje in učinkovite storitve.

To lahko storite na tri načine:

- Prek spleta na naslovu www.dyson.co.uk
- Prek telefona s klicem na Dysonovo številko za pomoč uporabnikom.
- S priloženim obrazcem, ki ga izpolnite in nam ga pošljete po pošti.
- To velja kot potrjeno o lastništvu Dysonovega sesalnika v primeru zavarovane škode in nam omogoča, da z vami stopimo v stik.

OMEJENA 2-LETNA GARANCIJA

POGOJI OMEJENE DYSONOVE 2-LETNE GARANCIJE.

GARANCIJA KRIJE

- Popravilo ali zamenjavo vašega sesalnika (po izbiri Dysona), če se sesalnik pokvari zaradi napake v materialu, izdelavi ali delovanju v petih letih od nakupa ali dostave (če katerikoli del ni več na voljo ali se ne izdeluje več, ga bo Dyson zamenjal z ustreznim nadomestnim delom).

GARANCIJA NE KRIJE

- Dysonova garancija ne krije popravila ali zamenjave izdelka zaradi:
 - Običajne obrabe (npr. varovalka, jermen, krtača, baterije itd.). Naključne škode, okvar, ki so posledica malomarne uporabe ali vzdrževanja, nepravilne uporabe, zanemarjanja, nepredvidne uporabe ali ravnanja s sesalnikom, ki ni v skladu z Dysonovim priročnikom za uporabo.
 - Blokad – prosimo, preberite podrobnosti o odpravi blokad sesalnika v Dysonovem priročniku za uporabo.
 - Uporabe sesalnika za katerikoli drug namen, razen za običajne gospodinjstvske namene.
 - Uporabe delov, ki niso sestavljeni ali montirani v skladu z Dysonovimi navodili.
 - Uporabe delov in nastavkov, ki niso originalni Dysonovi izdelki.
 - Nepravilne namestitve (razen če jo je opravil Dyson).
 - Popravil ali predelav, ki jih ne izvede Dyson ali njegovi pooblaščen zastopniki.
 - Če niste prepričani, kaj krije vaša garancija, prosimo, pokličite Dysonovo številko za pomoč uporabnikom.

POVZETEK KRITJA

- Garancija začne veljati na dan nakupa (ali na dan dostave, če je slednji kasnejši).
- Du måste kunna visa upp kvitto på köp/leverans innan något arbete kan utföras på din dammsugare. Utan kvitto kan arbetet komma att utföras mot en kostnad. Kom ihåg att spara ditt inköps- eller leveranskvitto.
- Vsa dela bo izvedel Dyson ali njegovi pooblaščenim zastopniki.
- Vsi zamenjani deli postanejo lasti Dysona.
- Garancijsko obdobje se ne bo podaljšalo zaradi popravila ali zamenjave vašega sesalnika v garanciji.
- Garancija nudi dodatne ugodnosti, ki ne vplivajo na pravice, ki jih imate po zakonu kot potrošnik.

VAROVANJE ZASEBNOSTI

Vaše podatke bodo podjetje Dyson Limited in njegovi zastopniki uporabljali za namene promocije, trženja in servisiranja. Če se vaši osebni podatki spremenijo, če se spremenijo vaše mnenje o prikljubljenih načinih oglaševanja ali če vas zanima, kako uporabljamo vaše podatke, se obrnite na

TR

DYSON ŞARJLI EL SÜPÜRGENİZİN KULLANIMI

⚠ DİKKAT:

- Makine çalışırken, pil tahliye düğmesine basmamaya dikkat edin.
- Tıkanıklık olup olmadığını kontrol ederken Dyson şarjlı el süpürgeyi çalıştırmayın.

LÜTFEN DİKKAT:

- Bu Dyson Kullanım Kılavuzu'nda gösterilen ya da Dyson Müşteri Hizmetleri Danışma Hattı tarafından önerilen bakım ve onarım işleri haricinde herhangi bir işlem yapmayın.
- Bu Dyson şarjlı el süpürgesi sadece iç mekânlarda ve arabalarda kullanılmak üzere tasarlanmıştır. Araba hareket ederken veya sürüş sırasında cihazı kullanmayın.
- Hasar görmemesi için, Dyson şarjlı el süpürgeyi kullanırken ağırlığı aşırı güç uygulayarak aşağı bastırmayın.
- Motorun aşırı ısınması durumunda Dyson şarjlı el süpürgeyi otomatik olarak devreden çıkaracaktır. Cihazı en az bir saat soğumaya bırakın ve tekrar çalıştırmadan önce tıkanıklık olup olmadığını kontrol edin.
- Alçı veya un gibi ince tozlar sadece çok küçük miktarlar halinde süpürülmelidir.
- Hiçbir Dyson elektrikli süpürge ya da şarj aleti üzerinde yağ içeren madde, deterjan, cila ve oda kokuları kullanmayın.
- Bu Dyson elektrikli süpürge'ye termal şalter yerleştirilmiştir. Eğer herhangi bir parçası tıkanır, makine fazla ısınabilir ve otomatik olarak kapanır. Eğer böyle bir olay meydana gelirse süpürgeyi "OFF" konumuna getiriniz. Filtreyi ve tıkanmaları kontrol etmeden önce, süpürgeyi soğumaya bırakınız. Tekrar çalıştırmaya başlamadan önce tıkanıklıkları gideriniz.
- Dyson elektrikli süpürgeyi kapalı alanda saklayınız. 3°C derecenin altındaki ortamlarda kullanmayınız ve saklamayınız. Dyson elektrikli süpürgeyi kullanmadan önce ortamın oda sıcaklığında olduğundan emin olunuz.

ARIZA ARAMA – DYSON ŞARJLI EL SÜPÜRGESİ

- Şarj dolu.
- Yanıp sönen ışık – bir dakikadan az şarj kaldı/ şarj tamamen bitti.
- Hızla yanıp sönen ışık – çok soğuk/çok sıcak. Kullanmayın.
- Filtre yok/Filtre yanlış yerleştirilmiş.

ŞEFFAF HAZNENİN BOŞALTIMASI

⚠ DİKKAT:

- Şeffaf hazne boşaltılmadan önce Dyson şarjlı el süpürgeyi kapatın ve şarj cihazından ayırın.

LÜTFEN DİKKAT:

- Toz düzeyi göstergesi MAX işaretine ulaşır ulaşmaz hazneyi boşaltın; haznenin aşırı dolmasına izin vermeyin. Tozu boşaltmak için şeffaf haznenin yanındaki düğmeye gösterildiği gibi basın.
- Dyson şarjlı el süpürgeyi şeffaf hazne olmadan çalıştırmayın.

ŞEFFAF HAZNE TEMİZLİĞİ

⚠ DİKKAT:

Şeffaf haznenin yerine yerleştirilmeden önce tamamen kuru olduğundan emin olun.

LÜTFEN DİKKAT:

Şeffaf haznenin çıkarılması için Dyson şarjlı el süpürgeyi alt yüzündeki kilit açma düğmesine gösterildiği gibi basın. Şeffaf hazne temizliği için sadece soğuk su kullanın. Kesinlikle deterjan, parlaklatıcı veya oda spreyi kullanmayın. Şeffaf hazneyi bulaşık makinesinde yıkamayın. Siklonun perde kısmındaki toz ve havaları temizlemek için kuru bez veya fırça kullanın.

FİLTRENİZİN YIKANMASI

⚠ DİKKAT:

- Filtre çıkarılmadan önce güç düğmesini 'OFF (KAPALI)' konuma getirin ve şarj cihazından ayırın.
- Filtre, Dyson şarjlı el süpürgeye tekrar takılmadan önce tamamen kuru olmalıdır.
- Filtrenin doğru yerleştirildiğinden emin olun.

LÜTFEN DİKKAT:

- Dyson şarjlı el süpürgeyi, şekilde gösterildiği gibi, bir adet filtreye vardır. Performansı korumak için filtrenin düzenli olarak kontrol edilmesi ve talimatlara göre en az ayda bir yıkanması çok önemlidir. Tamamen kuruması için lütfen 12 saat bekleyin.
- İnce tozların süpürülmesi halinde, filtrenin daha sık yıkanması gerekebilir.
- Filtreyi temizlemek için deterjan kullanmayın.
- Filtreyi bulaşık makinesine, çamaşır makinesine, kurutma makinesine, fırına, mikrodalgaya fırına ya da açık alev kaynaklarının yakınına koymayın.

TIKANIKLIĞIN ARAŞTIRILMASI

⚠ DİKKAT:

- Tıkanıklığı araştırmadan önce Dyson şarjlı el süpürgeyi kapatın ve şarj cihazından ayırın.
- Tıkanıklığı giderirken kesici nesnelere kaçının.
- Dyson şarjlı el süpürgeyi kullanmadan önce tüm parçaları sağlam biçimde yeniden yerlerine oturtun.

LÜTFEN DİKKAT:

- Tıkanıklıkların giderilmesi Dyson şarjlı el süpürgeyi sınırlı garanti kapsamında değildir. Dyson şarjlı el süpürgeyi herhangi bir parçası tıkanır, makinenin aşırı ısınabilir ve ardından otomatik olarak kapanır.

- Dyson şarjlı el süpürgeyi fişini elektrik prizinden çekin ve soğumaya bırakın. Yeniden çalıştırmadan önce tıkanıklığı gidirin.

DYSON ŞARJLI EL SÜPÜRGESİNİN ŞARJ OLMASI VE SAKLANMASI

Dyson şarjlı el süpürgeyi, pil sıcaklığı 3°C nin altına düşüğünde, motor ve pili korumak için kapanacaktır. Dyson şarjlı el süpürgeyi 3°C nin altında olan mekânlarda şarj etmeyin ve saklamayın.

ARIZA ARAMA – ŞARJ ETME VE PİL

- Şarj oluyor.
- Şarj dolu.
- Şarj olmuyor- pil.
- Şarj olmuyor - Çok soğuk/çok sıcak.

PİL GÜVENLİK TALİMATLARI

Bu Dyson şarjlı el süpürgeyi için sadece Dyson pillerini ve şarj ünitesini kullanın. Bu pil yalnızca bir ünite ve normal koşullar altında güvenlik açısından tehdit oluşturmaz. Beklenmeyen bir durum olur ve pilden sıvı sızarsa, bu sıvıya dokunmayın ve aşağıdaki önlemleri alın:

- Ciltle temas – tahrişe yol açabilir. Sabun ve su ile yıkayın.
- Solunum – solunum yollarında tahrişe yol açabilir. Temiz hava alınmasını sağlayın ve tıbbi yardım isteyin.
- Gözle temas – tahrişe yol açabilir. Zaman kaybetmeden gözleri en az 15 dakika suyla iyice yıkayın. Tıbbi yardım isteyin.
- Atma – pilleri tutmak için eldiven takın ve yerel yasalara veya düzenlemelere uygun olarak hemen atın.

⚠ DİKKAT:

- Bu cihazda kullanılan pil, yanlış kullanım durumunda yangın veya kimyasal yanık riskini ortaya çıkarabilir. Pili sökmeyin, kısa devre yaptırmayın, 60°C'den (140°F) yüksek sıcaklığa maruz bırakmayın veya yakmayın. Pili sadece bir Dyson pili ile değiştirin, diğer pillerin kullanılması yangın veya patlama riskini ortaya çıkarabilir. Kullanılmış pili hemen atın. Çocuklardan uzak tutun. Sökmeyin veya ateşe atmayın.
- Pili bozulmadan önce Dyson şarjlı el süpürgeyi çıkarılmalıdır.
- Pili güvenli bir şekilde atılmalıdır.
- Pili çıkarılırken şarjlı el süpürgeyi ana şebeke bağlantısı kesilmelidir.
- Pili, şarjlı el süpürgeyi üzerinde veya haricinde şarj edilebilir. Pili çıkartırken dikkatli olun.

İMHA BİLGİSİ

Bu ürün ev tipi atık olarak düşünülmemelidir. Bunun yerine, elektrikli ve elektronik aletler için uygun olan geri dönüşüm toplama noktalarına bırakılmalıdır. Bu noktalar, belediyenin tesis ettiği yerlerde veya ürün satıcısı veya yedek parça satıcısının sağladığı bir tesiste bulunabilir. Bu ürünün doğru bir şekilde atılmasını sağlayarak, bu ürünün aksi takdirde uygunsuz bir atık olarak kullanımından kaynaklanabilecek çevreye ve insan sağlığına verilebilecek muhtemel olumsuz sonuçların önlenmesine yardımcı olacaksınız. Bu ürünün geri dönüşümü hakkında daha detaylı bilgi almak için lütfen Dyson Müşteri Hizmetleri Danışma Hattı, yerel şehir belediyesinin yetkili tesisleri, perakende ürün satıcısı veya yedek parça satıcısı ile görüşün.

TR

GARANTİ KAYIT VE ŞARTLARI

DYSON MÜŞTERİ HİZMETLERİ

Eğer Dyson elektrikli süpürgeyle ilgili bir sorunuz varsa, makinenizin seri numarası ve ne zaman, nereden aldığınız gibi detaylarla birlikte Dyson Danışma Hattını arayınız ya da web sitesi yolu ile bizimle temasa geçiniz. Seri numarasını, şeffaf haznenin arkasında, elektrikli süpürgeyi ana gövdesi üzerinde bulabilirsiniz. Sorularınızın büyük çoğunluğu Dyson Danışma Hattı personeli tarafından telefonda çözümlenecektir.

Eğer elektrikli süpürgeyi servise ihtiyacı varsa, en uygun yetkili servis seçeneğini görüşebilirsiniz için Dyson Danışma Hattını arayın. Elektrikli süpürgeyi garanti ve onarım kapsamındaysa, ücretsiz onarılacaktır.

BİR DYSON KULLANICISI OLARAK LÜTFEN KAYIT OLUN

DYSON ŞARJLI EL SÜPÜRGESİNİ TERCİH ETTİĞİNİZ İÇİN TEŞEKKÜR EDERİZ.

Size hızlı ve uzman servis hizmeti sunabilmemiz için, Dyson kullanıcısı olarak, Dyson'a kayıt olun. Kayıt işlemini, aşağıdaki seçeneklerden biri ile yapabilirsiniz:

- www.hakman.com.tr ya da www.dyson.com.tr 'yi ziyaret ederek.
 - (212) 288 45 46 no lu Dyson Danışma Hattı'nı arayarak.
 - Formu tamamlayıp mail yoluyla geri göndererek.
- Böylelikle bir Dyson elektrikli süpürge kullanıcısı olarak, gelecekte garanti kapsamı dışında oluşabilecek herhangi bir hasar ve zarar durumunda, gerektiğinde sizinle irtibata geçebilmemiz mümkün olacaktır.

2 YIL SINIRLI GARANTİ

DYSON SINIRLI GARANTİ KAYIT VE ŞARTLARI

GARANTİ KAPSAMINDA OLAN DURUMLAR

- Dyson ya da Dyson tarafından belirlenen yetkili servis uygun ve gerekli gördüğü takdirde, Şarjlı el süpürgeyi onarımı ya da yenilenmesi, yanlış ya da hatalı parçaların kullanılmasından dolayı arızalanması, satın alma ya da teslimat sürecinin ilk iki yılı boyunca gerçekleşen içicilik ve fonksiyonellik.
- (eğer süpürgeyi herhangi bir parçası kullanılabılır durumda değilse ya da artık üretilmiyorsa Dyson ya da belirlenen yetkili teknik servis, hatalı yada kusurlu parçayı fonksiyonel yedek bir parça ile değiştirecektir.)

GARANTİ KAPSAMINDA OLMAYAN DURUMLAR

- Dyson aşağıdaki durumlarda ürünün onarım, bakım ve değişimini garanti etmez: Olağan yıpranmalar (örneğin sigorta atması, kayış, fırça bölümü, piller, vs.).
- Kaza sonucu hasar, kusurlu kullanım ve bakım hataları, hor kullanmak, ihmal, dikkatsiz kullanım ya da Dyson kullanım kılavuzunda belirtilen talimatlara uymaz şekilde taşınması ve bakımı neticesi oluşan hasarlar.
- Blokaj – Şarjlı el süpürgeyi blokajların nasil yok edilmesi gerektiğini görmek için lütfen Dyson kullanım kılavuzunu okuyun.
- Dyson Elektrikli süpürgeyi sadece ev kullanımları için tasarlanmıştır. Cihazlarımızın normal ev kullanımını haricinde kullanılması durumunda oluşan hasarlar.
- Dyson kullanım kılavuzunda belirtilmeyen ve önerilmeyen yedek parçaların

- kullanımından kaynaklanan hasarlar.
- Dyson orijinal yedek parça ve aksesuarlarının kullanılmamasından kaynaklanan hasarlar.
- Hatalı yerleştirmeden kaynaklanan hasarlar (Dyson tarafından yapılan yerleştirme hariç).
- Bakım ve tamiratların Dyson yetkili temsilcisi haricinde yapılması.
- Garanti kapsamıyla ilgili soru ve tereddütleriniz için lütfen Dyson Danışma Hattını arayınız.

GARANTİ KAPSAMI ÖZETİ

- Garanti süreci, ürünü satın alma tarihinden itibaren başlar. Eğer ürün alım tarihinden sonra teslim edildiye, garanti süreci teslim tarihinden itibaren geçerlidir.
- Predložiti morate dokazilo o dostavi/nakupi, preden se popravilo vašega sesalnika lahko začne. Brez dokazila se vse delo zaračuna. Prosimo, shranite račun ali dobavnico.
- Tüm işlemler Dyson ya da Dyson tarafından belirtilen yetkili teknik servis tarafından yapılacaktır.
- Değiştirilen parça Dyson'da kalacaktır.
- Şarjlı el süpürgezinin garanti kapsamında onarımı ve değişiminde geçen süre garanti süresine eklenmeyecektir. Garanti kapsamında yapılan tamirat ve bakım süreçleri garanti dönemini uzatmayacaktır.
- Garanti kapsamı, bir tüketici olarak kanuni haklarınızı olumsuz yönde etkilemeyen ek faydalar sağlar.

KİŞİSEL DOKUNULMAZLIĞINIZ HAKKINDA

Bilgileriniz Dyson tarafından, promosyon, pazarlama ve hizmet amacı ile saklı tutulacaktır.

Eğer kişisel bilgileriniz değişirse, eğer alışverişinizle ilgili fikriniz değişirse ya da bilgilerinizi nasıl kullanacağımızla ilgili kuşkularınız varsa bilmemiz için lütfen bizimle temas kurun.

PRODUCT INFORMATION
Net weight: 1.33kg.

iIMPORTANT!

WASH FILTER • LAVER LE FILTRE • FILTER WASCHEN
FILTER WASSEN • LAVE EL FILTRO • LAVAGGIO DEL FILTRO
ПРОМЫВКА ФИЛЬТРА • OPERITE FILTER

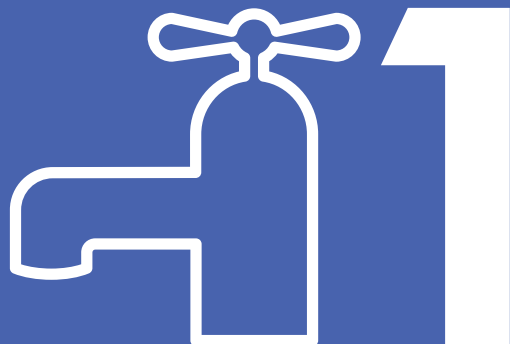

Wash filter with cold water at least every month.
Laver le filtre à l'eau froide une fois par mois minimum.
Reinigen Sie den Filter mindestens einmal im Monat mit kaltem Wasser.
Was de filter ten minste eenmaal per maand met koud water.
Lave el filtro con agua fría al menos una vez al mes.
Lavare il filtro con acqua fredda almeno una volta al mese.
Промывайте фильтр холодной водой не реже одного раза в месяц.
Filter operite s hladno vodo vsaj enkrat na mesec.



Dyson Customer Care

If you have a question about your Dyson handheld vacuum, call the Dyson Customer Care Helpline with your serial number and details of where and when you bought the vacuum cleaner, or contact us via the Dyson website. The serial number can be found on the main body of the handheld vacuum behind the filter.

UK Dyson Customer Care
askdyson@dyson.co.uk
0800 298 0298

Dyson Ltd., Tetbury Hill, Malmesbury, Wiltshire SN16 ORP

ROI Dyson Customer Care
askdyson@dyson.co.uk
01 475 7109

Dyson Ireland Limited, Unit G10, Grants Lane,
Greenogue Business Park, Rathcoole, Dublin 24

AE Dyson Customer Care
uae@dyson.com
04 800 49 79

Supra House, Umm Hureir, PO Box 3426,
Dubai, UAE

AT Dyson Kundendienst
kundendienst-austria@dyson.com
0810 333 976

(Zum Ortstarif - aus ganz Österreich)
Dyson Kundendienst, Holzmannngasse 5
1210 Wien

BE Service Consommateurs Dyson
Dyson Helpdesk
helpdesk.benelux@dyson.com
078 15 09 80

Dyson BV, Keizersgracht 209, 1016DT Amsterdam,
Nederland/Pays-Bas

CH Service Consommateurs Dyson
Dyson Kundendienst
Assistenza Clienti Dyson
switzerland@dyson.com
0848 807 907

Dyson SA, Hardturmstrasse 253, CH-8005 Zürich

CY Εξυπηρέτηση Πελατών της Dyson
24 53 2220

Thetaco Traders Ltd., 75, Eleftherias Ave.,
7100 Aradippou, P.O. Box 41070,
6309 Larnaca, Cyprus

CZ Linka pomoci společnosti Dyson
servis@dyson.cz
485 130 303

Able Electric spol. s r.o., Ještědská 90, 460 08 Liberec 8

DE Dyson Kundendienst
kundendienst@dyson.de
0180 5 33 97 66 (0,14 €/Min aus dem dt.
Festnetz, max. 0,42 €/Min aus dem Mobilfunk)
Dyson Servicecenter - DVG -, Birkenmaarstr. 50,
53340 Meckenheim

DK Witt A/S
Dyson@witt.dk
0045 7025 2323

Gødstrup Søvej 9, 7400 Herning, Denmark

ES Servicio de atención al cliente Dyson
asistencia.cliente@dyson.com
902 30 55 30

Dyson Spain S.L.U., Segre 13, 28002 Madrid

FI Dyson asiakaspalvelu
dyson@suomensahkotuonti.fi
020 741 1660

Suomen Sähkötuonti Oy, Elimäenkatu 9 B, 00510 Helsinki

FR Service Consommateurs Dyson
service.conso@dyson.com
01 56 69 79 89

Dyson France, 64 rue La Boétie, 75008 Paris

GR Εξυπηρέτηση Πελατών Dyson:
ΒΑΣΙΛΗΑΣ Α.Ε.
dyson@vassilias.gr
8001113500

Κελετσέκη 8 (παραπλευρώς Κηφισού - Τρεις Γέφυρες)
111 45 Αθήνα

HU Miramax kft. Hungary
info@dysonshop.hu
1-7890888

Momentum Hungary Kft.
Budapest, 1092, Raday U 31/K.

IT Assistenza Clienti Dyson
assistenza.clienti@dyson.com
848 848 717

Dyson srl, Via Tazzoli, 6 20154 Milano

NL Dyson Helpdesk
helpdesk.benelux@dyson.com
020 521 98 90

Dyson BV, Keizersgracht 209, 1016DT Amsterdam

NO Witt A/S
Dyson@witt.dk
0045 7025 2323

Gødstrup Søvej 9, 7400 Herning, Denmark

PL Dyson Serwis Centralny Klienta
service.dyson@aged.com.pl
022 738 31 03

Aged Co.Ltd., ul. 3 Maja 8, 05-800 Pruszków, Polska

PT Serviço de assistência ao cliente Dyson
asistencia.cliente@dyson.com
00 800 02 30 55 30

Dyson Spain S.L.U., Segre 13, 28002 Madrid

RU Информационная и техническая поддержка:
8-800-100-100-2 (в рабочее время),
info.russia@dyson.com, www.dyson.com.ru

SE Witt A/S
Dyson@witt.dk
0045 7025 2323

Gødstrup Søvej 9, 7400 Herning, Denmark

SI Steelplast d.o.o.
info@steelplast.si
386 4 537 66 00

Otoče 9/A, SI-4244, Podnart, Slovenija

TR Dyson Danışma Hattı
info@hakman.com.tr
0 212 288 45 46

Hakman Elektronik Ltd. Şti. Barbaros Bulvarı 50/10 Manolya
apartmanı 34349 Balmumcu, İstanbul

UA Chysty Svet Lodgistic Ltd
8 800 50 41 800

21 Moscovskiy Av, Kiev - 04655
Ukraine

ZA Dyson Customer Care
service2@creativehousewares.co.za
086 111 5006

Creative Housewares (Pty) Ltd
27 Nourse Avenue, Epping 2,
Cape Town